

システムバス



■ 商品概要

システムバスとは……………	P005
ダイワ化成のシステムバス ……	P006
オーダーメイドシステムバス ……	P007
規格サイズシステムバス ……	P011
ラインナップ……………	P021

■ D-style

プラン 目次……………	P022
-------------	------

■ ゆとりっくす

プラン 目次……………	P032
-------------	------

■ 介護ゆとりっくす

プラン 目次……………	P044
-------------	------

■ ゆとりけあベーシック

プラン 目次……………	P052
ラインナップ……………	P053

■ Q&A…………… P071

システムバスとは

システムバスとは、工場で浴室の壁・天井・床などの部材をあらかじめ製作し、それらを現場で組み立てる浴室です。ユニットバスとも呼ばれますが、よくイメージされる3点ユニットバス(浴槽・洗面台・トイレが一体)だけでなく、大人数が利用する大型浴室、高級ホテルの浴室、シャワーだけのシャワールームなど、様々な場所・用途でご利用頂いています。浴室はシステムバスの他に、建築の躯体に防水工事を行い、現場で壁や床を造る在来工法があります。

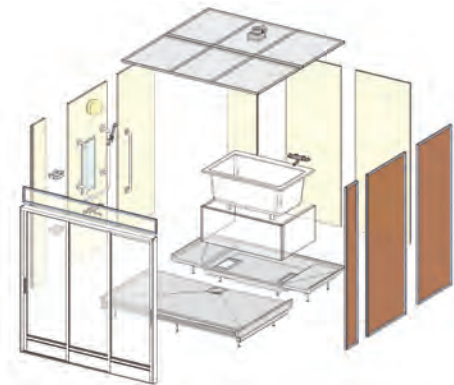

浴室をシステムバスにするメリット(在来工法比較)

ご利用者のメリット



保温性

- システムバスは、躯体との間に空気層があるため、外気温の影響を受けにくく、外部との温度差を軽減することができます。そのため寒さを感じにくくヒートショックの予防にも繋がります。
- FRP製の床はタイルに比べてヒンヤリ感が少なく、足元からの冷えを軽減します。



安全性

- FRP製の床は水はげがよく、ノンスリップ加工があるため滑りにくく安全性が高いです。万が一転倒した場合でもタイルよりも怪我をしにくい材質です。



清掃性

- システムバスの壁や床は、タイルのような目地が無く、清掃しやすい材質です。カビなども発生しにくく衛生的な状態を維持しやすいです。

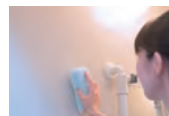

将来性

- システムバスは将来浴室を改修する際、在来工法のようなタイルやモルタルを撤去する大掛かりな工事は必要ありません。短期間で新しい浴室に改修することができます。

設計・施工業者様のメリット



防水性

- システムバスは防水パンと言われる工場生産品の防水性の高い床材の上に壁パネルと天井パネルを組み立てた構造で、防水性が非常に高い商品です。
- システムバス自体が防水仕様のため、躯体の防水工事が不要です。上層階にも安心して浴室を設置することができます。



メンテナンス性

- 万が一、浴室まわりで漏水が発生した場合でも天井点検口やエプロン点検口があり、また、床下や壁裏に空間があるため原因の特定がしやすいです。
- 浴室の解体や復旧も数日で行うことができます。

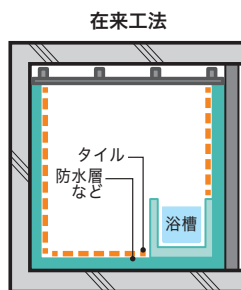

在来工法

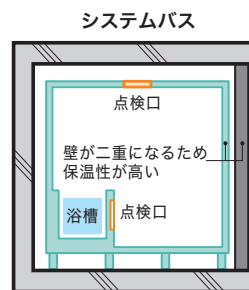

システムバス



工期短縮

- 工場で生産した床や壁、天井を現場で組み立てるため、浴室の施工期間が短く、工期を短縮することができます。
- 工期が短いため、浴室の新築はもちろんリフォームにも適しています。



設計施工

- 床、壁、天井、浴槽、水栓金具等、ダイワ化成が設計・製造・手配から施工まで行いますので、業者間の取り合いが少なく、打合せ等も大幅に削減できます。浴室設計・施工をほとんどのケースでダイワ化成のみで完結させています。
- 床下や壁裏に空間があるため、衛生設備や電気設備の施工性も向上します。



品質管理

- 国内工場で細かな検査に合格した製品のみが出荷され、現場で組み立てられます。仕上げや品質にばらつきがなく、施工管理や品質管理が容易です。

ダイワ化成のシステムバス

ダイワ化成は、長年のノウハウをもとに、オーダーメイドと規格サイズのシステムバスを国内工場で作っています。お客様のご要望にお応えする快適で高品質なシステムバスをご提供しています。

オーダーメイド 納期 約2~3ヶ月

1 サイズ・形状自由 詳細 P7 ▶



サイズは1cm単位で自由に設定可能



柱・梁欠きや変形にも対応



屋外からも出入り可能

2 仕様やレイアウトが自由 詳細 P9 ▶



仕上げ材や器具も様々



壁は全面補強を標準仕様としているため、設置後も手すりなどの取付けが可能です。

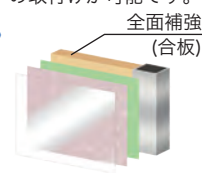

全面補強付き壁パネル

2方向介助

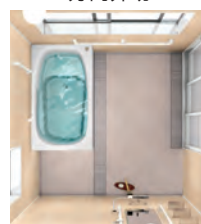

自由な浴槽レイアウト

3方向介助



規格サイズ 納期 約1ヶ月(標準仕様) 納期 約1.5ヶ月~(セミオーダー)

1 充実の標準設備 詳細 P11 ▶



後付けリフト対応浴槽



自由な位置・形状へ変更可能な手すり



安心設計のまたぎ高さ

2 多用途・多サイズ展開 詳細 P12 ▶



浴槽タテ置き・ヨコ置き



2台連結、トイレ・シャワー、介護入浴機器対応も

3 セミオーダー対応可能(オプション) 詳細 P19 ▶



変形対応



特注カラー対応



介護用リフト設置可能

〈対象シリーズ〉

D-style
ディスタイル

ゆとりっくす 介護ゆとりっくす

〈対象シリーズ〉

介護システムバス
ゆとりっくす
ベーシック

ゆとりっくす
PROVE

ゆとりっくす
3000X

安定品質 | 工場の徹底した管理の中で生産する安定した品質

設計から施工まで

ダイワ化成は、使い勝手はもちろん、設置現場の状況を踏まえてシステムバスをひとつひとつ設計します。設計から施工まで一貫して、責任を持って対応するので安心してお任せください。



国内工場生産

システムバスは福岡県の自社工場で生産します。壁、天井、床、設備部品などを工場内で仮組し、専門スタッフが検査を行います。国内工場のため、高品質な製品を安定供給できます。



オーダーメイドシステムバス

浴室の広さや高さはもちろん、器具などの取付位置まで自由自在のフルオーダーのシステムバスです。スペースも無駄なく活用し、使い勝手やデザインすべてにこだわったお客様だけの唯一無二のシステムバスをご提案します。

Point
1

サイズ・形状自由

サイズは1cm単位で自由に設定ができます。柱や梁の影響で通常のシステムバスでは小さなサイズしか入らない場合にも柱・梁部分だけを避けた壁・天井形状にできるので、スペースを最大限に活用できます。



幅・奥行き・高さ共に1cm単位でお好みの広さに設定できます。
天井を高くすることで開放感も生まれます。

※大型サイズ(目安:5m×5m以上)も対応可能です。ご検討の際はお問合せください。
※天井は3mまで対応可能です。

対象シリーズ

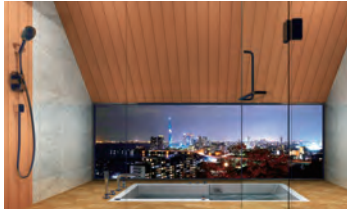

D-style
D-スタイル
それは唯一無二の存在

高級タイプ
参考プラン P22 ▶



ゆとりっくす
オーダーメイドが叶える
オンリーワンの快適性能

スタンダードタイプ
参考プラン P32 ▶



介護ゆとりっくす
入浴する人にもっと心地よく、
介助する人にさらにやさしく

介護向けタイプ
参考プラン P44 ▶

最大限の広さを実現 柱欠き

柱形状に合わせて、壁をぴったりフィット。
空間を最大限に活かします。

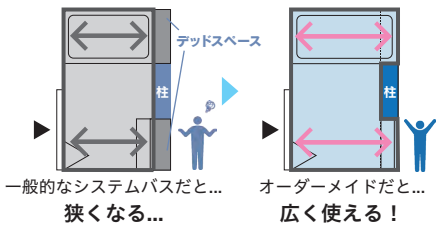

どんな形にも自由自在に対応 変形

変形敷地や建物形状にも「コーナー切り欠き」で
自由に対応します。

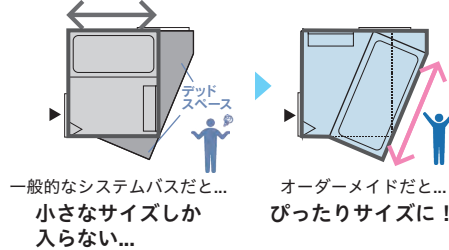
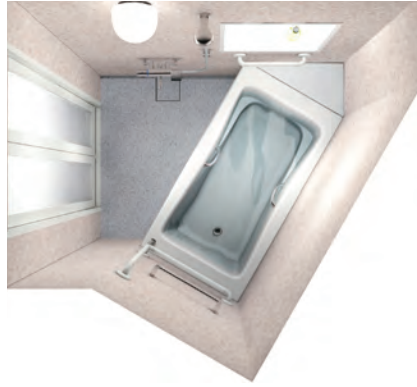

庭などの屋外からもダイレクトに浴室へ ドアの位置・数も自由自在

ドアを増やして、脱衣室からだけでなく屋外か
らダイレクトに浴室に入ることができます。

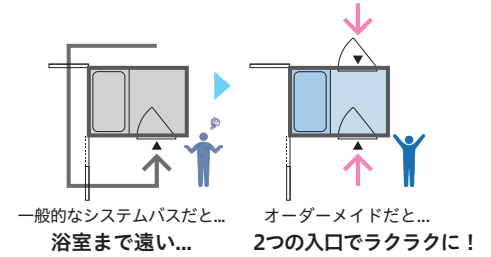

デッドスペースをなくしてゆとりの高さに 梁欠き

あきらめていたデッドスペースをゆとりある
空間に変えることができます。

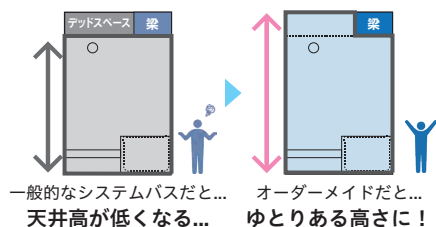

開放感あふれる高さを実現 斜め天井

天井勾配や階段下スペースを利用して、
開放感あふれる高さを実現します。

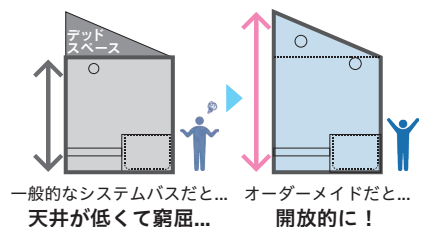

Point
2

仕様やレイアウトが自由

壁や床などの仕上げ材や浴槽、器具などは自由にお選び頂けます。また、浴槽のまたぎ高さや浴槽のレイアウトも自由に設定できるので、利用用途に沿ったシステムバスをご提案することができます。



1 天井パネル

材質は不燃アルミ複合パネルです。
パネルの他にも装飾シートや羽目板を張ることもできます。



2 壁パネル

パネルや装飾シート、羽目板、タイル張りなど、様々な仕上げ材があります。壁は全面補強を標準仕様としているため、システムバス設置後も手すりなどの取付けが可能です。



■スタンダードパネル 不燃認定品

エンボス

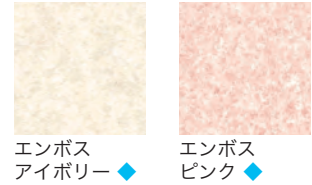

フロスト

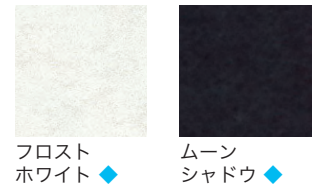

■ハイグレードパネル 不燃認定品

木目調



石目調



◆…材質:無機質化粧板複合パネル
他…材質:メラミン樹脂パネル(不燃材)

3 床

材質はFRP(ガラス繊維強化プラスチック)です。格子柄加工により、水はけが良く、滑りになっています。FRPの上にシート貼りやタイル仕上げも可能です。



4 ドア

三枚引き戸、片引き戸、二枚引き戸、開き戸、折戸、テンパドアからお選び頂けます。特注アルミ開口枠もございます。

三枚引き戸



最大有効開口:1,217mm
製作範囲:
W 1,100~2,050mm
H 1,550~2,087mm
色:シルキーホワイト

テンパドア



完全特注品

5 照明



6 手すり

形状・取付位置・本数なども自由にお選び頂けます。システムバス設置後の後付けも可能です。

7 カウンター

壁掛け式や幕板付き、仕上げ材も様々な対応できます。

■幕板付きカウンター

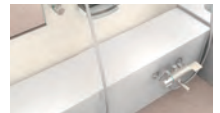

8 洗い場数

用途に合わせて数を選択できます。

9 浴槽

様々なサイズ・仕様の浴槽を設置することができます。他社浴槽も設置可能です。

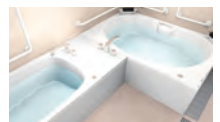

10 浴槽またぎ高さ

入浴される方の身体状態などに合わせて自由に設定できます。

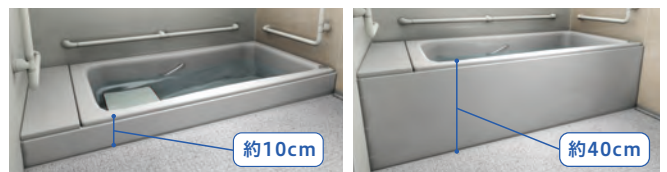

11 浴槽レイアウト

浴槽の設置位置を用途に合わせて自由に設定できます。介護入浴機器(機械浴槽)の対応も可能です。浴槽周りにステップなども設置可能です。

■レイアウト



■機械浴槽



■リフト



■ステップ



介護向け 規格サイズシステムバス

ダイワ化成のノウハウを詰め込んだ規格サイズのシステムバスです。オーダーメイド品よりも価格を抑え、納期の短縮を実現しました。セミオーダーにも柔軟に対応します。

介護システムバス
ゆとりけあ
ベーシック

規格サイズシステムバス
参考プラン P52 ▶

Point 1 充実の標準設備

必要な設備品がセットになっています。

①～⑨以外にも水栓、ミラー、洗面器台、化粧棚は標準品です。カラーバリエーションや設備部品はP58をご覧ください。

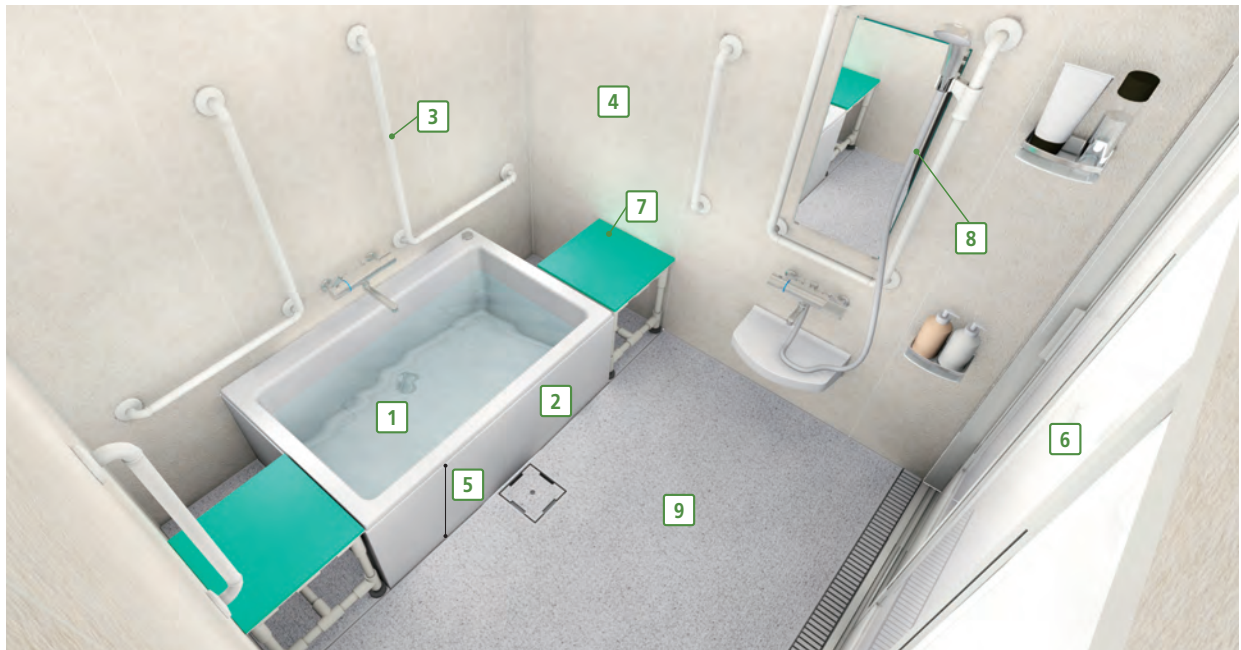

後付けリフトも設置可能

1 浴槽

標準浴槽※1

FP-1280W 外寸1,197mm×797mmサイズ
ステップなし、片側幅広フランジ

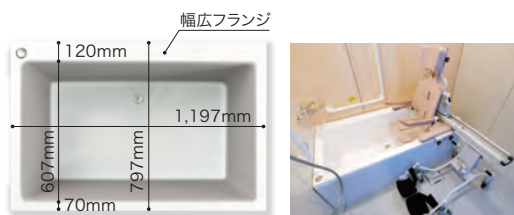

〈ポイント〉※標準配置の場合

- 1 リフト付きシャワーキャリー※2の設置が可能です※3
- 2 器具の出っ張りを避けることができます
- 3 入浴の際に手を突きやすく、身体を安定させます

掃除がしやすく質感も高い

4 スタンダードパネル

全面補強なので手すりなど器具を自由に増やせます。

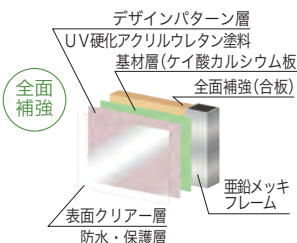

出入りしやすい

5 浴槽またぎ高さ

またぎ高さは438～448mmでどの機種も浴槽内底面と床の高さがほぼ同じなので出入りしやすく安定しています。



標準配置

幅広フランジを壁側に



オプション

幅広フランジをエプロン側に



※システムバスを設置した後に浴槽の向きは変更できません。

補強入り

2 ストレートエプロン

リフト付きシャワーキャリーの設置に対応しています。エプロンには補強が入っているので、浴槽フランジ挟み込み式の手すりの設置が可能です。

移動の助けになる

3 どこでも手すり

自由な位置・形状に変更可能です。壁は全面補強なので手すりの後付けも可能です。



広い開口で出入りしやすい

6 両開き三枚引き戸

脱衣室との段差がなく、バリアフリー対応のドアとなっています。有効開口は最大1,194mmとなります。(有効開口は機種によって異なります。)



小ぶりで動かしやすい

7 移乗台

浴室内の掃除にも便利な

8 2mシャワーホース

転倒の不安を解消する

9 FRP製の床

格子柄のノンスリップ加工により水はけが良く滑りにくくなります。

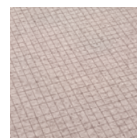

※1: SYB-2024D01/02・SYB-2020D01・SYB-1624E01/02・SYB-1620E01・SYL-2024I01/02・SYL-2020I01の標準浴槽はFP-1480Wです。
SYL-2024L01/02・SYL-2020L01の標準浴槽はFP-1480です。
※2: (株)いっすら LTA-100、LS-310、LS-500。(設置の際は材工共別途となります。)
※3: SYB-2028B01/02・SYB-2024B01は設置できません。

Point 2 多用途・多サイズ展開

様々な介助方法に合ったシステムバスを、多数展開しています。
サイズは1216～2028サイズまであります。
ラインナップはP53～P55をご覧ください。

浴槽タテ置き



SYB-2024B01-R

特長
介助する際に入浴者の左右両側にまわることができます。



浴槽ヨコ置き



SYB-2024A01-R

特長
2024サイズの洗い場は、車椅子を取り回しできる広さを確保しています。



2台連結



SYB-2440A01



特長
連結枠で2台のシステムバスをつなぐことで2つの浴室の行き来が可能となり、2人同時の介助に対応しています。連結枠はサイズ変更も可能です。お問合せください。

トイレ・シャワー



SYB-1420T01-R

特長
トイレとシャワーが一体となったシステムバスです。床が汚れてしまってもシャワーで洗い流せます。

シャワー



SYB-1216S01-R

特長
浴槽が不要な場合、1216サイズのシャワーユニットがおすすです。

介護入浴機器（機械浴槽）にも対応

■ リフト・リフト付き浴槽

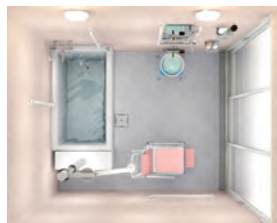

SYL-2024L01-R

■ 設置可能リフト ※ライトハウス ABL40の浴槽は弊社オリジナルの浴槽となります。



㈱アmano ライトハウス ABL40



㈱いすら LTC-100、LB-150、LB-170



オージー技研㈱ テナート HK-730/R 2M



酒井医療㈱ ホームイース LIT-700/R

対応可能サイズ | ライトハウス・テナート:2024/2020 | LTC-100、LB-150、LB-170:2024/2020 | ホームイース:2222

■ 機械浴槽



SYB-2024C01-R

■ 設置可能機械浴槽



㈱アmano アビット A77R



ポランテ HK-771
オージー技研㈱ ポランテエコ HK-775



酒井医療㈱ パンジー i
PNS-300/310/320

対応可能サイズ | アビット・ポランテ:2024/2020 | パンジー-i:2024/2020/1624/1620

介護入浴機器（機械浴槽）
対応の3030・3040サイズの
オーダーメイド仕様もご
用意しています。

スマホでCheck

詳しくはホームページを
ご覧ください。



ゆとりけあ
PROVE
規格サイズ

設置後に浴槽・用途変更が可能
規格サイズシステムバス

ゆとりけあPROVEは
柔軟な施設運営、
負担の少ない介助、
安心・安全で
快適な入浴を
実現します。

一般浴槽
2方向介助
1600サイズ
浴槽



一般浴槽
2方向介助
1400サイズ
浴槽



一般浴槽
3方向介助
1200サイズ
浴槽



プラン詳細▶P67

リフト付
シャワーキャリー
2方向介助
1600サイズ
浴槽



リフト付
シャワーキャリー
2方向介助
1400サイズ
浴槽



プラン詳細▶P67

使い方に
進化

ゆとりけあ

どのプラン

さまざまな用途

実現可能

PROVE



機械浴

プラン詳細 ▶ P68



天井走行
リフト
2方向介助



リフト付
シャワーキャリア
3方向介助
1200サイズ
浴槽



支柱式リフト
3方向介助



ストレッチャー
対応
シャワー

プラン詳細 ▶ P68

ご利用者様の介護度や設備導入状況にあわせてシステムバス設置後に少額投資・短工期で用途を変更できます。その時々で最適な入浴介護を提供でき、経営の自由度を高めます。

選べる浴槽サイズ

リフト付シャワーキャリア後付け

機械浴槽の設置※1

シャワールームへ転換※1

手すりの移動・追加(壁全面補強)

合わせて
する

グループ
PROVE

設置後でも、
変更対応が
です。

少額投資

短工期

浴槽部入れ替えの工事範囲

システムバス設置後でも浴槽部分だけの入れ替えなので少額投資・短工期で用途を変更できます。浴槽部入れ替え部材費については、介護・自立支援システムバスカタログP143をご確認ください。



※1:浴槽部の入れ替えには、入れ替えのための部材と工事が別途必要となります。また機械浴槽には電源が必要です。詳しくはお問合せください。

※上図はイメージです。システムバス設置後に壁・床・天井の色の変更はできません。

※天井走行リフト・支柱式リフトは建物の梁や柱などに固定する必要があります。取り付け方法は機種によって異なります。建物に予め補強を入れていただければ後付けができますので、将来設置を検討されている場合は予めご連絡ください。設置リフトに合わせて設計を行います。天井走行リフトのレールがドアを貫通するタイプ、レール埋込タイプ、XY方向可動タイプなど、機種によっては、ユニットバス設置後の取付はできません。

ゆとりけあ
PROVE
規格サイズ

立位(自立・介護)入浴の 安全性・快適性に配慮した浴槽設計。

立位入浴とリフト入浴の両方が快適になるよう新設計した専用浴槽搭載の個浴です。
ご利用者様の介護の重度化にあわせてリフトを後から導入できます。

一般浴(個浴) | 安全・安心の新設計PROVE浴槽

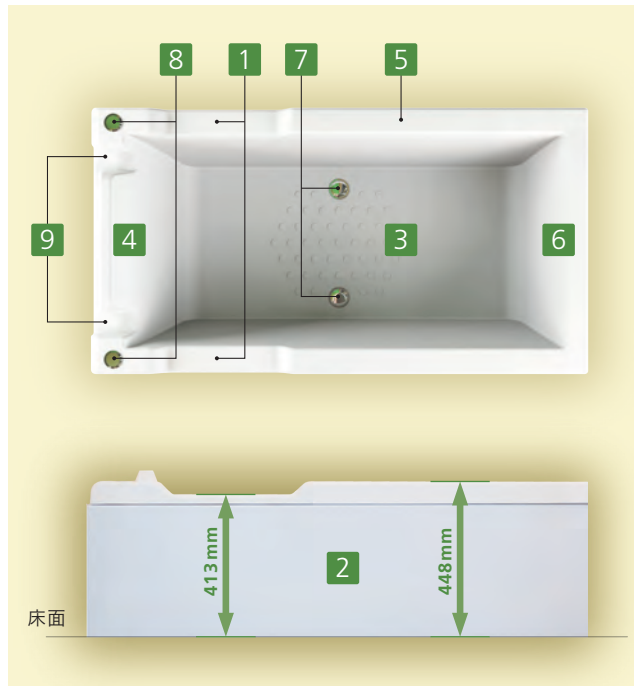

※FP-1275Vは 4 はありません。 ※FP-1675Vは 4 9 はありません。

選べる3サイズ カラー: ホワイト

FP-1275V

3方向介助をされる介護施設に
おすすめです。

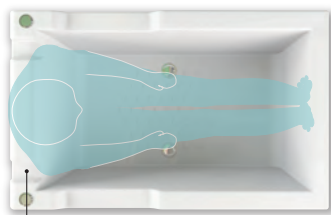

バックレストなし

浴槽外寸:1,200×750mm
浴槽内寸:1,030×598×460mm
底 :約937×517mm
満水量:約210L

FP-1475V

体の大きな方、高齢者以外の障がい者の方、
リフト付シャワーキャリー設置を検討されている方
におすすめです。

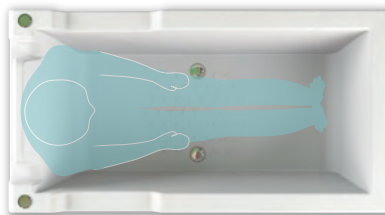

浴槽外寸:1,400×750mm
浴槽内寸:1,230×598×460mm
底 :約1,137×515mm
満水量:約280L

FP-1675V オプション +399,000円

体の大きな方、ゆったり入浴されたい方、リフト
付シャワーキャリー設置を検討されている方
におすすめです。

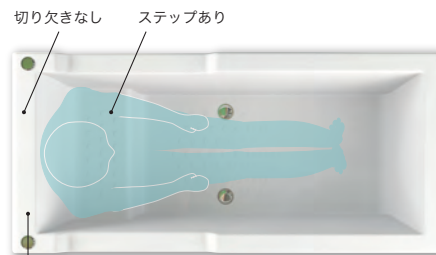

バックレストなし

浴槽外寸:1,590×750mm
浴槽内寸:1,420×598×460mm
底 :約1,026×499mm
満水量:約275L

安全

1 浴槽ふち切り欠き

立位でもリフト利用でもまたぎやすい安心設計。



※写真はLS-310のご利用を想定しています。

2 浴槽またぎ高さ

浴槽内底面と床の高さがほぼ同じなので、安定して出入りができます。

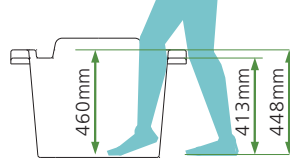

3 底面 ノンスリップ加工

ずれ込みや滑りを抑えます。



快適

1 4 肘掛・バックレスト

体との設置面が広く、肘掛があるのでリラックスして入浴できます。

※FP-1275VとFP-1675Vは 4 はありません。



5 壁側もつかめる浴槽ふち

浴槽のふちが壁から離れているので壁側もつかみやすいです。

FP-1475V



6 背もたれ角度

バックレストの反対側は背面角度3°のため座位姿勢が保持しやすいです。

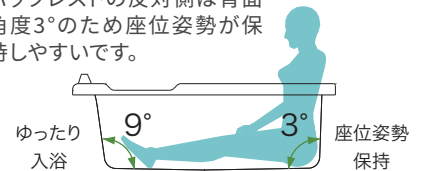

7 8 排水時間

2つの排水栓でお湯の入替時間を短縮できます。

FP-1275V 約2分58秒
FP-1475V 約3分3秒
(70%水位時) ※当社環境下での測定値

7 排水栓



8 排水栓ボタン



1 9 オーバーフロー

浴槽ふちの切欠き形状であふれ湯を処理します。あふれ湯を所定の箇所から流す事で、介助者様への水がかりを予防できます。浴室から脱衣室への万が一のお湯のあふれも低減します。

※FP-1675Vは 9 はありません。



リフト付シャワーキャリー(別売品)は後付けも可能

リフト付シャワーキャリー 吊りあげることなく簡単に入浴していただける入浴リフト。

IURA CO.,LTD.

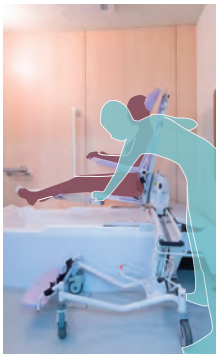

キャリーLS-500

1,780,000円 ※非課税
耐荷重100kg
電動チルト機能付、収納式またぎサポート付
※FP-1275Vは対応していません。



キャリーLS-310

1,300,000円
※非課税
耐荷重80kg



レール LTC-100

350,000円



リフト利用時

後付けが出来ます。



レール収納時

レール LTA-100

150,000円



後付けが出来ます。

介護用リフト※1に対応

オプション

天井走行リフト



支柱式リフト

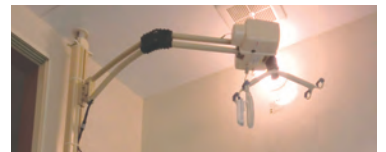

※1:リフトは材工別途

セミオーダー対応可能(オプション)

建築構造に合わせた変形にも対応できます。パネルの色や材質変更、リフト設置も可能です。詳しくはP19をご覧ください。

※掲載の商品は予告なく仕様・価格を変更する場合があります。 ※表示価格には消費税は含まれておりません。

ゆとりけあ
3000X
規格サイズ

介護入浴機器対応。 大型規格サイズのシステムバス

多くの介護入浴機器（機械浴槽）に対応した規格サイズのシステムバスです。
オーダーメイド品よりも価格を抑えました。セミオーダーにも柔軟に対応します。

多くの介護入浴装置に対応

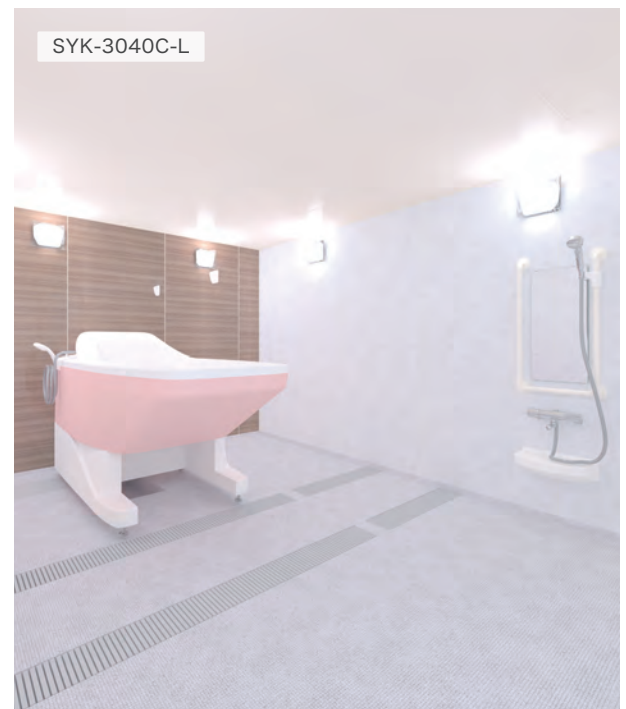
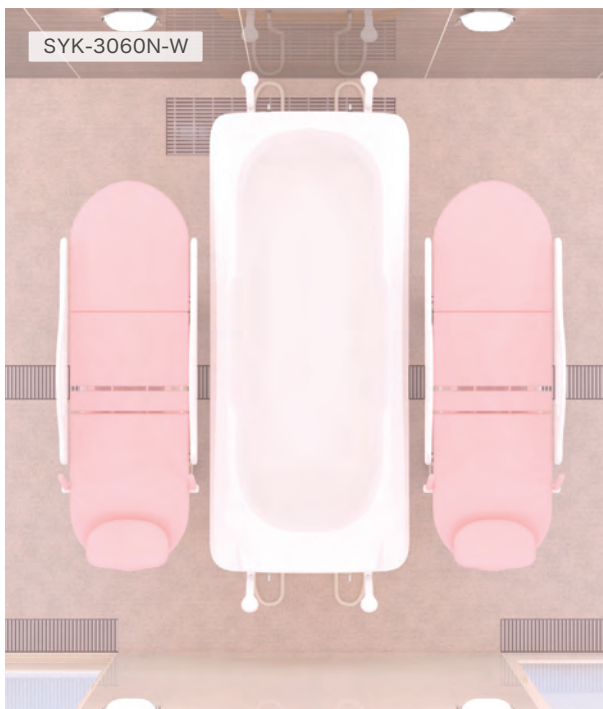
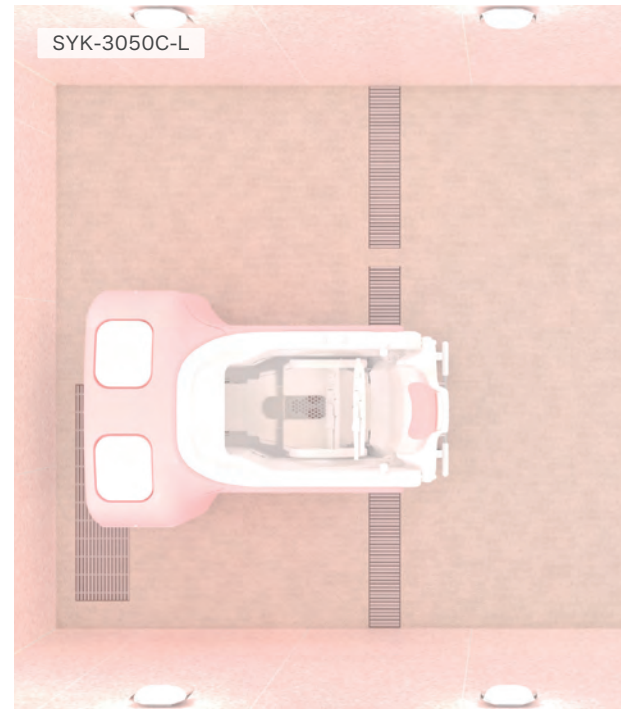

安心の排水設計 介護入浴機器に合わせた排水設計

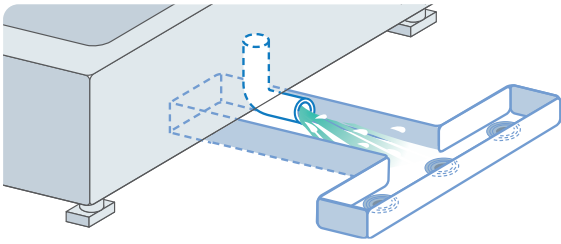

衛生的

介護入浴機器に合わせて、床に排水が溢れないように排水ピットを設計しているため、衛生的です。

排水性能

介護入浴機器に合わせて必要な排水容量を確保したピットになっているため、各介護入浴機器の最速の排水スピードで排水が可能な設計です。

意匠性

介護入浴機器の真下にピットを設計するため、接続のホースなどが床に露出することはありません。

※排水設計は理論値です。現場状況や配管の状況により設計通りにならない場合があります。

入口ドア

バリアフリー

ストレッチャーやキャリーでもスムーズに進入可能です。ドア前にグレーチングを併設するため、脱衣室へ水があふれる心配もありません。

有効開口1,217mm

両開きの広い有効開口。ストレッチャーやキャリーの操作もスムーズに行えます。



大開口折戸(オプション)

より大きな開口にも対応可能です。



ドア
閉扉時



ドア
開扉時

充実のサイズバリエーション

Nタイプ(長辺側入口):4サイズ

3030 **3040** **3050** **3060**

浴槽とドアを90度に配置しているため、ストレッチャーの動線がスムーズです。

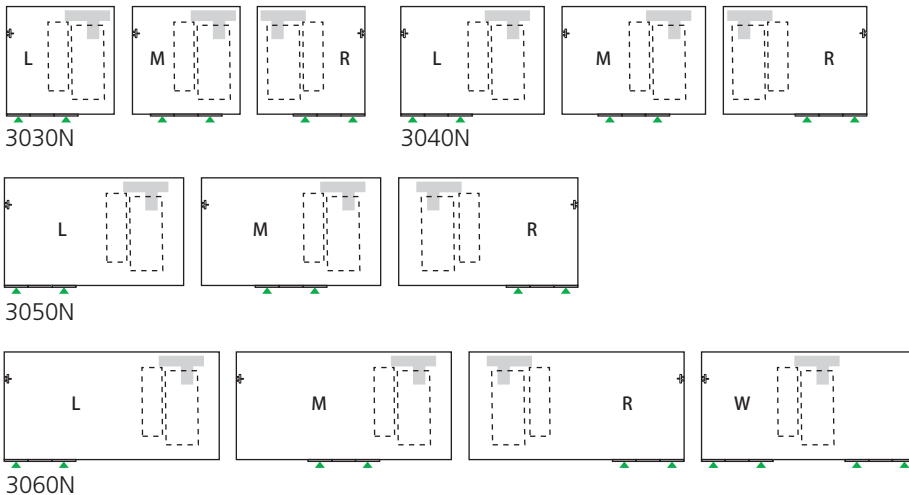

Cタイプ(短辺側入口):2サイズ

3040 **3050**

浴槽とドアを一直線上に配置しているため、キャリーの動線がスムーズです。

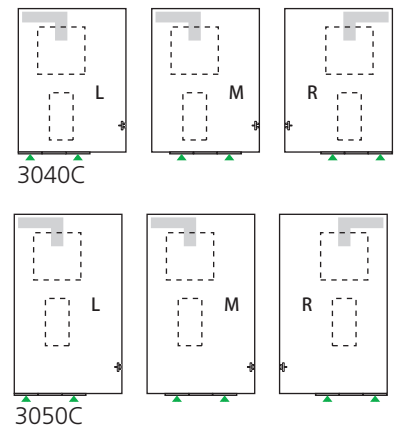

標準仕様

床

FRP製で、タイルのように冷たくならず、万が一の転倒時にも衝撃を和らげます。また、格子柄の加工により、水はげが良く、滑りにくくなっています。

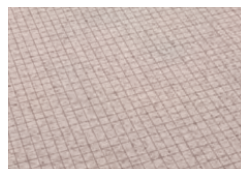

壁

掃除がしやすく、デザイン性の高いパネルです。全面補強なので手すりなどの器具を自由に増やせます。

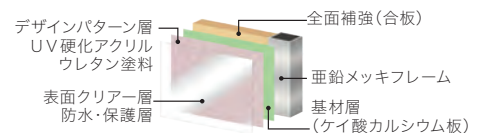

ゆとりけあ全シリーズセミオーダー対応 (オプション)

建築構造に合わせた変形にも対応できます。パネルの色や材質変更、リフト設置、浴槽レイアウト変更、浴槽変更も可能です。

ゆとりけあ 全シリーズ

対応シリーズ >>

ゆとりけあ ベーシック

ゆとりけあ PROVE

ゆとりけあ 3000X

変形対応

建築の柱や梁部分だけを避ける、排煙窓などの高さに合わせて天井高さを変更するなど、規格品ながらも柔軟な加工ができるので最大限の広さを確保できます。

納期約+1ヶ月

価格お問合せ



梁欠き※1

建築の梁形状に合わせて天井の加工ができます。

柱欠き※1

建築の柱形状に合わせて壁・床の加工ができます。

天井高さ※2

1cm単位で変更可能。現場に合わせた最適な天井高さへ設定できます。

ドアサイズ縮小

脱衣室のレイアウトに合わせてドアのサイズを小さくすることができます。

※1:対応可能な機種・位置・サイズに制限があります。詳しくはお問合せください。

※2:対応可能範囲:1,550-3,000mm程度(標準:H2,200mm)。詳しくはお問合せください。



カラー変更

P10のカラーバリエーションの他にも対応しています。

納期約+1ヶ月

価格お問合せ



カラー変更

壁1面:装飾シート貼 (WH-6520)
壁3面・天井:装飾シート貼 (PWO-378)
天井:装飾シート貼 (PWO-378)
手すり一式:樹脂被膜タイプ (ブラウン)
その他設備機器は全て標準品

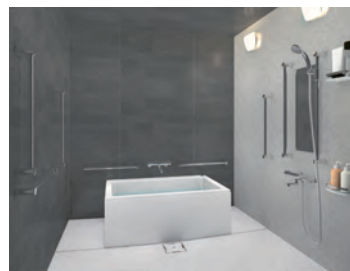

カラー変更

壁1面:装飾シート貼 (CM-6545)
壁3面:装飾シート貼 (ST-6542)
天井:装飾シート貼 (ST-6542)
手すり一式:ステンレス製
その他設備機器は全て標準品

天井走行や支柱式リフトにも対応

介助の負担を軽減するリフトを設置することができ、安心・安全に介助ができます。

納期お問合せ

価格お問合せ

天井走行レール式リフト



走行レールXY方向可動タイプ

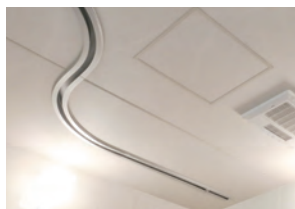

走行レール埋込タイプ



走行レール露出タイプ

支柱式リフト

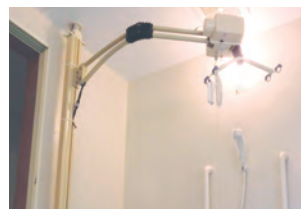

対応可能サイズ 天井走行レール式リフト・支柱式リフト:2028/2024/2020/1624/1620/2440/2432/2040/2032

※ゆとりけあPROVEに、天井走行レール式リフトの走行レールXY方向可動タイプ・走行レール埋込タイプを設置する場合は条件があります。お問合せください。

ゆとりけあ ベーシック

ドア2箇所 納期約2ヶ月 価格お問合せ



寝室やトイレなど脱衣室以外からも浴室へ出入りできたり、脱衣室を2箇所設けたりできます。

※対応可能な機種・位置・サイズに制限があります。詳しくはお問合せください。
※01型は床の構造が変わります。

浴槽レイアウト変更

納期約1.5ヶ月 追加料金無し

3方向介助▶2方向介助



3方向介助
標準浴槽
FP-1280W



2方向介助
標準浴槽
FP-1280W

対応可能機種
浴槽ヨコ置き3方向介助タイプ
・SYB-2024A01-L/R
・SYB-2024A02-L/R
・SYB-2020A01-L/R
・SYB-2440A01
・SYB-2040A01

※浴槽は固定式です。設置後の移動はできません。

浴槽変更 浴槽の仕様を変更できます。

納期約1ヶ月 追加料金無し

FP-1280Y ステップあり

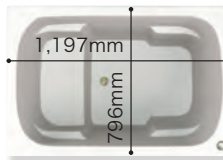

浴槽内のステップが、浴槽への出入りをサポートします。また、ステップは半身浴にもご利用頂けます。

FP-1280 ステップなし

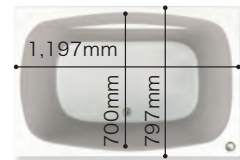

浴槽内にステップがなく、標準仕様のFP-1280Wよりも内寸が広いのでリフトをご利用の方におすすめです。

浴槽サイズアップ※4 浴槽のサイズを大型(1400サイズ)に追加料金無しで変更できます。ゆとりをもって入浴できます。

納期約1.5ヶ月 追加料金無し

FP-1482 ステップあり

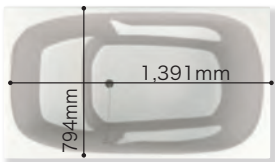

浴槽内ステップがあるので、浴槽への出入りをサポートします。

FP-1480 ステップなし

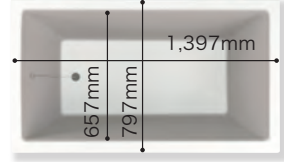

浴槽内ステップがなく、内寸が広いのでリフトをご利用の方におすすめです。

FP-1480W ステップなし

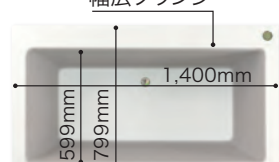

リフト付シャワーチェア※5の設置に対応しています。

2方向介助



浴槽レイアウトは2方向介助タイプのみになります。3方向介助はできません。

対応可能機種 浴槽ヨコ置き3方向介助タイプ
・SYB-2024A01-L/R
・SYB-2024A02-L/R
・SYB-2020A01-L/R
・SYB-2440A01
・SYB-2040A01

ゆとりけあ 3000X

サイズ縮小加工※6

納期お問合せ 価格お問合せ

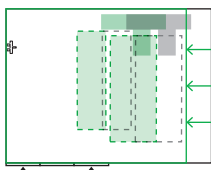

1cm単位で縮小可能。現場に合わせたサイズへ設定できます。

ドア加工

納期お問合せ 価格お問合せ

ドア位置

ドア位置の変更が可能です。

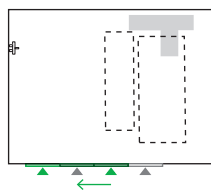

ドア変更



大開口折戸(グレーチング併設)

※写真は6枚引き仕様です。

入口開口枠



※4: SYB-2028B01/02・SYB-2024B01・SYB-1616A01/02は変更できません。 ※5: (株)いちら LTA-100、LS-310、LS-500。(設置の際は材工共別途となります。)

※6: Nタイプは奥行、Cタイプは幅方向の加工はできません。

Nタイプ幅加工範囲…3030N: 2700~2990、3040N: 3010~3990、3050N: 4010~4990、3060N: 5010~5990mm、Cタイプ奥行き加工範囲…3040C: 3600~3990、3050C: 4010~4990mm
※掲載の商品は予告なく仕様を変更する場合があります。 ※印刷の都合上、実際の色とは若干異なる場合があります。

ラインナップ

システムバス

FRP浴槽

水処理システム

簡易水洗トイレ

便槽

施工説明・取扱説明・図面

索引



D-style
フェイススタイル

ホテル **住宅**

- コンセプト P22
- 1 ハーバーベイを一望できる最高級ビューバス P23
 - 2 アーティスティックなバスルーム P24
 - 3 ショーウィンドウのように魅せるバスルーム P25
 - 4 木風呂で和テイストに P26
 - 5 高級感のあるホテルユニット P27
 - 6 美しさを保つ浴室に P28
 - 7 ステップをデザインに P29
 - 8 岩盤浴で癒される P30
 - 9 シャワー室にデザインと機能性を P31

オーダーメイド



ゆとりっくす

共同浴室 **住宅**

- コンセプト P32
- 10 24人が同時に入ることができる
11m×7mの特大サイズのシステムバス P33
 - 11 洗い場6箇所・大型浴槽 P35
 - 12 大型浴槽・シャワールーム P36
 - 13 大型シャワールーム P37
 - 14 小型シャワールーム P38
 - 15 柱欠き・梁欠き P39
 - 16 切り欠き P40
 - 17 コーナー窓 P41
 - 18 ドアをもう1つ P42
 - 19 天窓付き傾斜天井 P43

特長
P7~P10▶



介護ゆとりっくす

ホテル **住宅** **高齢者施設・病院**

- コンセプト P44
- 20 ハンディキャブルーム向け浴室① P45
 - 21 ハンディキャブルーム向け浴室② P46
 - 22 自立支援浴室 P47
 - 23 天井走行リフト(レール埋込)対応 P48
 - 24 介護入浴機器(機械浴槽)に対応 P49
 - 25 複数同時入浴 P51

規格サイズ



介護システムバス
ゆとりけあ
ベーシック

ゆとりけあ
PROVE

ゆとりけあ
3000X

高齢者施設・病院 **住宅**

- コンセプト P52
- ゆとりけあベーシック・PROVE・3000X ラインナップ P53~P57
- 仕上げ材・設備部品オプション P58
- 26 浴槽タテ置き3方向介助 2028B P59
 - 27 浴槽ヨコ置き3方向介助 2020A P60
 - 28 浴槽ヨコ置きデッキ付き2方向介助 2024D P61
 - 29 浴槽ヨコ置き2方向介助 1620A P62
 - 30 アビット・ボランテ・パンジーi対応 2024C P63
 - 31 リフトタイプ テヌート対応 2024T P64
 - 32 リフトタイプ リフト付き
シャワーキャリー対応(レール収納型) 2024I P65
 - 33 リフトタイプ ホームイース対応 2222H P66
 - 34 重度化対応・用途変更タイプ
一般浴 2024D、リフト浴 2024A P67
 - 35 重度化対応・用途変更タイプ
機械浴 2024C、
ストレッチャー対応シャワー室 2024S P68
 - 36 機械浴 Nタイプ(長辺側入口) 3040N P69
 - 37 機械浴 Cタイプ(短辺側入口) 3040C P70

特長
P11~P20▶

ご依頼～納品までの流れ



オーダーメイド 約2~3ヶ月
ゆとりけあベーシック 約1~2ヶ月
ゆとりけあPROVE 約1~1.5ヶ月
ゆとりけあ3000X 約2~2.5ヶ月

※まとまった台数の場合は別途お問い合わせください。
※ゆとりけあシリーズは標準仕様の納期です。セミオーダーは約0.5ヶ月以上長くなります。

オーダーメイド

D-style

ディースタイル

「D-style」は
お客様のためだけに造られる
オーダーメイドシステムバスです。

エクスクルーシブ～お客様のためだけの最高峰
パーソナリゼーション～自分のためだけに造られる喜び
クラフトマンシップ～全てを実現できる技術

オーダーメイドシステムバスの特長はP7～をご覧ください



- | | | | | | | | | |
|---|-----------------------|-----|---|----------------|-----|---|------------------|-----|
| 1 | ハーバーベイを一望できる最高級ビューバス… | P23 | 4 | 木風呂で和テイストに… | P26 | 7 | ステップをデザインに… | P29 |
| 2 | アーティスティックなバスルーム… | P24 | 5 | 高級感のあるホテルユニット… | P27 | 8 | 岩盤浴で癒される… | P30 |
| 3 | ショーウィンドウのように魅せるバスルーム… | P25 | 6 | 美しさを保つ浴室に… | P28 | 9 | シャワー室にデザインと機能性を… | P31 |

plan
1

ハーバーベイを一望できる最高級ビューバス



美しい景色を眺めながらゆったりと入浴することができ、モノトーンでまとめられたタイルが、眺望の魅力をより引き立てます。浴室はパウダールームと一体で、トイレ・シャワーもそれぞれガラス建具で仕切られ浴室内に配置されています。これらすべてがシステムバスとなっており、デザイン性のみならず、高い防水性を実現しています。

物件名 横浜ベイコート倶楽部 ホテル&スパリゾート
システムバス内寸 3,068mm×6,203mm

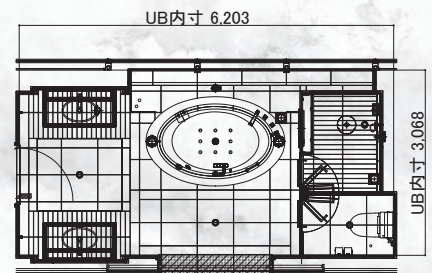

必要床下:270mm ※立上配管の場合

システムバス

F R P 浴槽

水処理システム

簡易水洗トイレ

便槽

施工説明・取扱説明・図面

索引



plan 2 アーティスティックなバスルーム

壁一面が全面ガラスでベッドルームと一体となった空間になっており、
大型の窓から降り注ぐ自然の光を浴びながら、心地よく身体を伸ばすことができます。
浴槽のブルーのモザイクタイルと洗面側のアートタイルで浴室を華やかに演出しています。

システムバス内寸 2,300mm×7,350mm

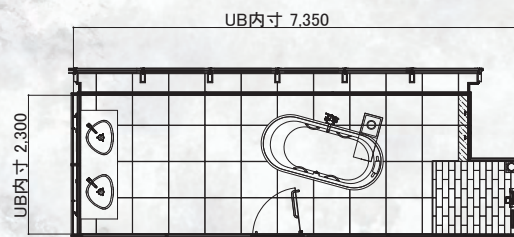

必要床下:350mm ※立上配管の場合

plan 3 ショーウィンドウのように魅せるバスルーム



壁二面をFIX窓にすることで、まるでショーウィンドウのよう。浴室をインテリアの一つとして見て楽しむことができます。ドイツの最高級ブランド、ドンブラハの水栓や天井埋込型のオーバーヘッド水栓がラグジュアリーな浴室を演出し、ゲストルームをより洗練された空間へと高めます。

システムバス内寸 1,530mm×3,480mm



1,800mm×900mmの大きな浴槽からは夜景を一望。



二面をガラス張りにすることで、リビングとの調和を大切にしたデザイン。

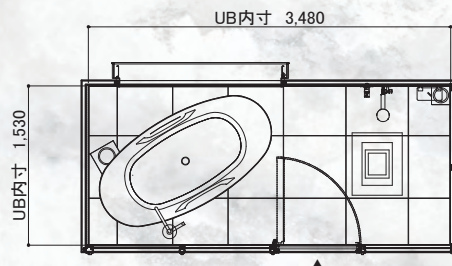

必要床下:250mm ※立上配管の場合



plan 4 木風呂で和テイストに

米ヒバ製の木風呂は1.7m×0.8mというゆとりあるサイズで、「和」を印象付けます。壁面は600角の大判タイル張り、天井はブラック系の装飾シート貼り、さらにオーバーヘッドシャワーと間接照明を設置し、和風でありながら、モダンな雰囲気を出しています。

物件名 三井不動産レジデンシャル「パークコート千代田富士見 ザ タワー」ゲストルーム
システムバス内寸 2,030mm×3,574mm



二面の壁は全面ガラス張り。
ブラックで統一された床・壁・天井が浴室の細長いフォルムをより美しく引き立たせます。

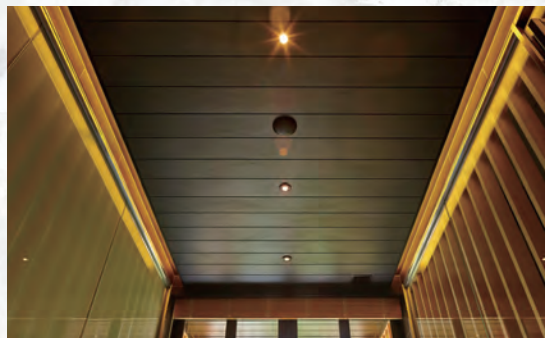

天井の両サイドに取付けた間接照明が幻想的な雰囲気を演出します。

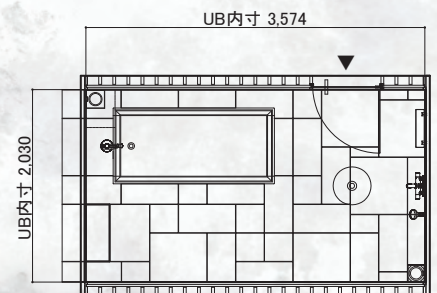

必要床下:390mm
※浴槽またぎ高さ500mm、立上配管の場合

plan 5 高級感のあるホテルユニット



「よくある」から「見たことがない」重厚感のあるデザインに。トイレ・洗面・浴槽が一体となったレイアウトです。壁面に大理石調タイルと木目調タイルを組み合わせ、天然石仕上げの特注洗面カウンターを設置するなどちょっとした素材の使い方で印象が変わります。

システムバス内寸 1,400mm×2,000mm

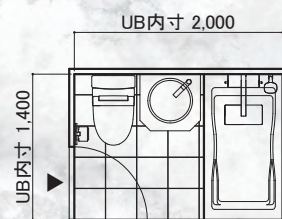

必要床下:260mm
※浴槽またぎ高さ450mm、立上配管の場合



plan 6 美しさを保つ浴室に

白で統一した空間に波型のタイルがデザイン性を引き立てています。
 埋込型のソープディスペンサーで、生活感を隠し、日常生活から解放してくれます。
 1.6mサイズの大型浴槽の湯に浸かり、テレビを見ながらリラックスすることができます。

システムバス内寸 2,224mm×3,642mm



オーバーヘッドシャワー設置のシャワーブース。



入口は透明ガラスのドアと窓で仕上げ、
 建築上必要な柱に合わせたデザイン。

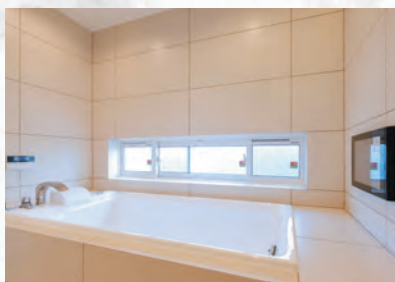

こだわりのエアブロー・ブローバス付きの浴槽で
 テレビを見ながらゆったり入浴。

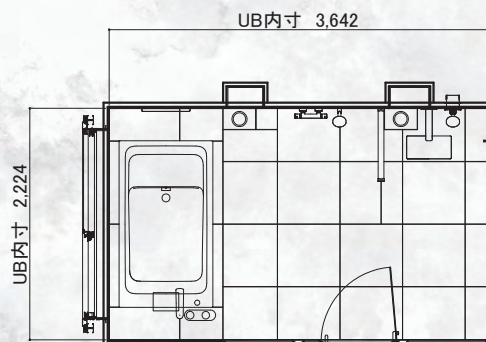

必要床下:350mm ※浴槽まぎ高さ510mm、立上配管の場合



plan 7 ステップをデザインに

リフォームなどで床下空間が足りずに浴槽またぎが高くなってしまうとき、あえてステップを作ることでまたぎにくさを解消できます。制約を逆手にとり、タイルを張り分けて段差をデザインアクセントとし、創造的な浴室に仕立てました。

システムバス内寸 2,000mm×2,400mm

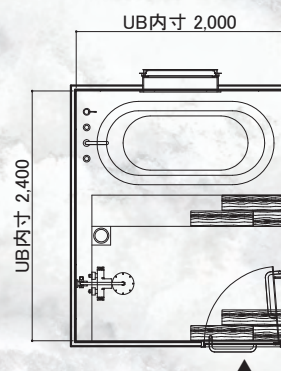

必要床下:230mm
※浴槽またぎ高さ540mm(浴槽天面からステップまでは360mm)、立上配管の場合



plan 8 岩盤浴で癒される

温めた天然鉱石から発生する遠赤外線を利用して身体を芯から温める岩盤浴。岩盤浴デッキの中央の大判の黒い石が「天照石」で遠赤外線を発生させます。天然鉱石の上で、ミストと共に、岩盤浴をお楽しみください。

システムバス内寸 2,000mm×2,400mm

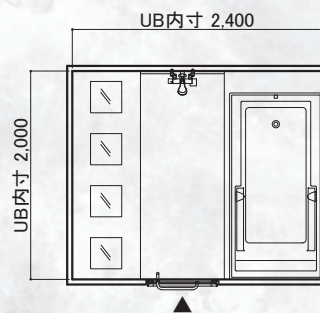

必要床下:430mm
※浴槽またぎ高さ400mm、立上配管の場合

D-style オーダー
D-style
オーダーplan
9

シャワー室にデザインと機能性を



シンプルになりがちなシャワー室にデザイン性と機能性を加えました。
左側は立ったまま使いやすい棚、右側は真上にオーバーヘッドシャワーを装備したシート、
それぞれの側面をモザイクタイルで彩りました。新しいコンセプトのシャワーをお楽しみください。

システムシャワー内寸 1,200mm×1,500mm

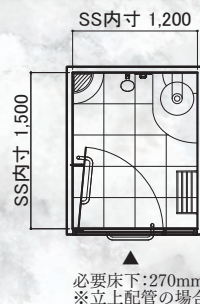

オーダーメイド

ゆとりっくす

オーダーメイドが叶えるオンリーワンの快適性能。
わずかなスペースも無駄にすることなく、
浴室は快適広々。

オーダーメイドシステムバスの特長はP7~をご覧ください



- 10 24人が同時に入ることができる
11m×7mの特大サイズのシステムバス…… P33
- 11 洗い場6箇所・大型浴槽…… P35
- 12 大型浴槽・シャワーブース…… P36

- 13 大型シャワールーム…… P37
- 14 小型シャワールーム…… P38
- 15 柱欠き・梁欠き…… P39
- 16 切り欠き…… P40

- 17 コーナー窓…… P41
- 18 ドアをもう1つ…… P42
- 19 天窓付き傾斜天井…… P43

ゆとりっくす **オーダー**plan
10

24人が同時に入ることができる 11m×7mの特大サイズのシステムバス

中央の広いスペースにカウンターを設け、洗い場を増やし、全部で洗い場が24箇所もある特大サイズの共同浴室です。そのうち入り口横の2箇所のシャワーは間仕切壁を設け、シャワーブースとしてスペースを確保し、周囲を気にせずご使用頂けます。

システムバス内寸 7,000mm×11,420mm



〈在来工法と迷っていたお客様がシステムバスに決めた4つの理由〉

- 1 階上設置により漏水が気になった。システムバスなら防水性が高いから安心
- 2 自由なレイアウトができるから、たくさんの要望を叶えた世界に一つのシステムバスができる
- 3 在来工法だと工期が長いから納期に間に合わない…。システムバスなら納期が短いので発注から約3ヶ月で納品
- 4 納品後もメンテナンスがしやすい

実際のご依頼～納品までの流れ



スマホでCheck
ホームページでも
ご覧頂けます。



本体

浴槽: ステンレス浴槽
床: FRP(ミディアムグレー)
壁: (3面)ハイグレードパネル(オペラパールホワイト)
壁: (1面)ハイグレードパネル(ムーンシャドウ)
エプロン: ABS(ホワイト)
浴槽デッキカウンター: FRP(ホワイト)
洗い場カウンター(アイランド型):
天板(人工大理石(ホワイト))、
幕板(ハイグレードパネル(オペラパールホワイト))

設備機器

三枚引き戸(片把手)
LED丸型照明×15
LEDダウンライト照明×25
化粧棚×44
サーモシャワー水栓×24
ミラー(300*700)×12
ミラー(400*500)×10
I型メッキ手すり(800)×2
メッキスライドシャワーフック×2
単水栓
タオル掛け×2
間仕切壁×4
その他設備部品

※浴槽・窓枠・窓サッシ・換気扇は
材工共別途となります。

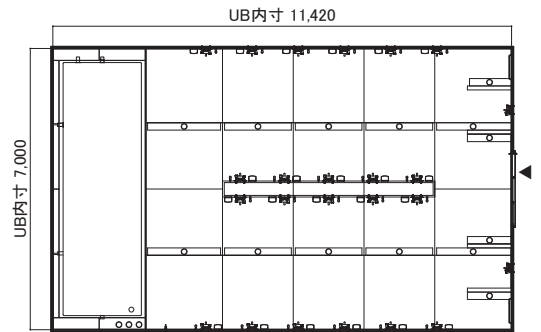

4箇所の窓で浴室に自然な光を取入れ可能

カウンターを設け+10箇所の洗い場を設置

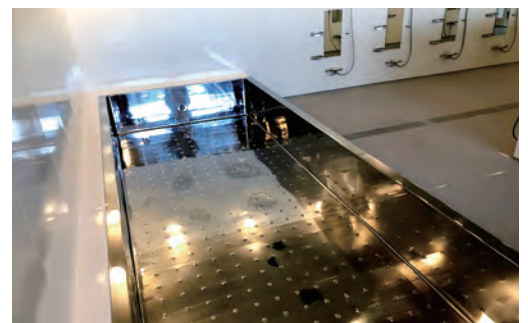

ステンレスの浴槽で24時間風呂が可能に

ゆとりっくす **オーダー**plan
11

洗い場6箇所・大型浴槽

スマホでCheck
ホームページでも
ご覧頂けます。

寮や宿泊施設でご要望が多いプランです。

洗い場を6箇所設け、2m×1.6mサイズの大型浴槽を設置し、複数人が同時に入浴することができます。

システムバス内寸 2,800mm×4,800mm



本体

浴槽:FP-2016(ホワイト)
 床:FRP(ミディアムグレー)
 壁:スタンダードパネル(エンボスアイボリー)
 エプロン:ABS(ホワイト)

設備機器

三枚引き戸(片把手)	間仕切板×4
LED丸型照明×10	サーモシャワー水栓×6
化粧棚×6	サーモ壁付浴槽水栓×2
洗面器台×6	単水栓
ミラー(400*500)×6	フリー窓枠
※換気扇・窓サッシは材工共別途	その他設備部品

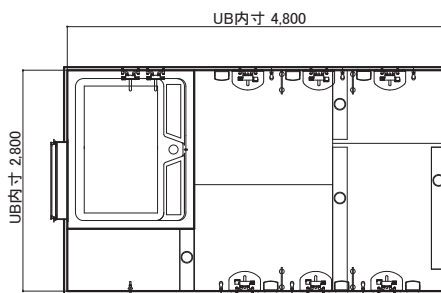

必要床下:400mm ※浴槽またぎ高さ450mm、立上配管の場合

plan 12 大型浴槽・シャワーブース

スマホでCheck
ホームページでも
ご覧頂けます。



大人数で入ることができる大型浴室。モノトーンデザインの壁パネルを張り分けることで、シンプルですが飽きのこないデザインにしています。
間仕切FIXガラスを設けることで入退出時・シャワー利用時の入浴者同士の気になる目線を軽減できます。

システムバス内寸 3,400mm×4,500mm



本体

浴槽:FP-2016(ホワイト)
床:FRP(ミディアムグレー)
壁:ハイグレードパネル(オペラパールホワイト)
壁:ハイグレードパネル(ムーンシャドウ)
壁:ハイグレードパネル(パールホワイト)
エプロン:ABS(ホワイト)
浴槽デッキカウンター:FRP(ホワイト)
洗い場カウンター:人工大理石(ホワイト)

設備機器

開き戸	フロタ
LEDダウンライト照明×12	フロタフック一式
I型メッキ手すり(800)×2	間仕切FIXガラス×2
ミラー(400*1,000)×3	天井換気扇×4
サーモシャワー水栓×3	その他設備部品
2ハンドル浴槽水栓	
オーバーヘッドシャワーセット	

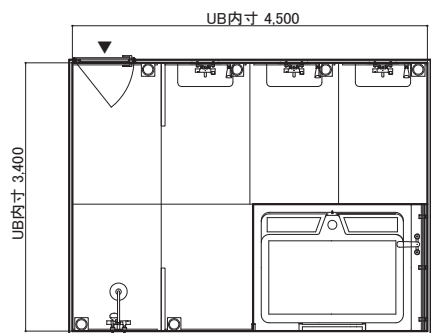

必要床下:400mm ※浴槽またぎ高さ450mm、立上配管の場合

ゆとりっくす **オーダー**plan
13

大型シャワールーム

スマホでCheck
ホームページでも
ご覧頂けます。

洗い場が9箇所もある、大型シャワールームです。

天井高さが2.6mと高く、洗い場に窓が付き、開放的な空間になっています。

脱衣室からの出入口のドア以外に別室につながるドアも設置されています。

システムシャワー内寸 3,710mm×6,000mm



本体

床:FRP(ライトブラウン)
 壁(1面):ハイグレードパネル(カオルヒノキライト)
 壁(3面):スタンダードパネル(エンボスピック)

設備機器

片引き戸	スライドシャワーフック×9
LED丸型照明×11	間仕切壁(エンボスピック)×8
化粧棚×18	シャワーカーテン
I型手すり(800)×9	天井換気扇×4
ミラー(400*500)×9	その他設備部品
サーモシャワー水栓×9	※窓枠・窓サッシは材工共別途

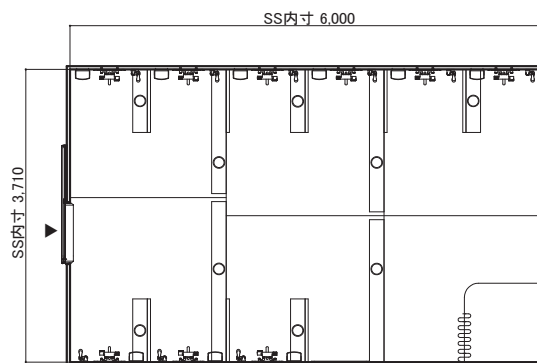

必要床下:270mm ※立上配管の場合

plan 14 小型シャワールーム

スマホでCheck
ホームページでも
ご覧頂けます。



2.4m×1.4mという限られたスペースですが、間仕切壁を設けることで3箇所の洗い場を設置しました。間仕切壁は隣のシャワーがかからない、プライベート空間の確保など様々な利点があります。

システムシャワー内寸 1,400mm×2,400mm



本体

床:FRP(ミディアムグレー)
壁:スタンダードパネル(エンボスアイボリー)

設備機器

- | | |
|------------|-------------------|
| 三枚引き戸(両把手) | サーモシャワー水栓×3 |
| LED丸型照明×3 | 間仕切壁(エンボスアイボリー)×2 |
| 化粧棚×3 | 天井換気扇 |
| タオル棚×2 | その他設備部品 |
| シャワーカーテン×3 | |

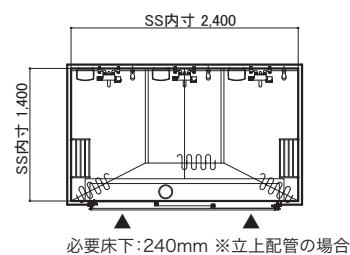

ゆとりっくす **オーダー**plan
15

柱欠き・梁欠き

建築躯体の柱や梁が制約となり、一般的なシステムバスでは小さなサイズしか設置できないような場合でも、柱や梁部分だけを避けた形状にすることで、最大限の広さを確保できます。

システムバス内寸 1,300mm×1,500mm



スマホでCheck

ホームページでも
ご覧頂けます。



本体

浴槽:PNS1000RJ(ムーンホワイトN)
床:FRP(ミディアムグレー)
壁:ハイグレードパネル(パールホワイト)
エプロン:ABS(ホワイト)
浴槽デッキカウンター:FRP(ホワイト)

設備機器

折り戸	窓枠
LED筒型照明	天井換気扇
ミラー(400*800)	その他設備部品
型メッキ手すり(600)×2	
タオル掛け	※窓サッシは 材工共別途
サーモ付シャワーバス水栓	

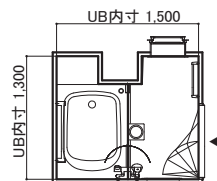

必要床下:410mm
※浴槽またぎ高さ400mm、立上配管の場合

システムバス内寸 1,800mm×1,900mm



スマホでCheck

ホームページでも
ご覧頂けます。



本体

浴槽:据置浴槽(ホワイト)
床:FRP(ライトブラウン)
壁:ハイグレードパネル
(ミリカストリームヨコ)

設備機器

開き戸	ダブルフック
LEDダウンライト照明×2	シャワーバー
化粧棚	サーモ壁付浴槽水栓
ミラー(600*1,700)	その他設備部品
タオル掛け	※換気扇は材工共別途

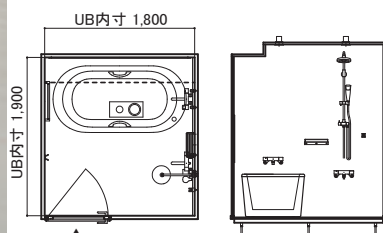

必要床下:240mm ※立上配管の場合

plan 16 切り欠き

スマホでCheck
ホームページでも
ご覧頂けます。



建物形状に合わせてシステムバスも切り欠くことでデッドスペースを減らすことができます。直角だけではなく、斜めの切り欠きも対応可能なので広々とした浴室にすることができます。

システムバス内寸 1,600mm×1,900mm



本体

浴槽:FP-1280(ホワイト) 壁(3面):ハイグレードパネル(パールホワイト)
床:FRP(ライトブラウン) エプロン:ABS(ホワイト)
壁(1面):装飾シート貼(エイシングウッド) 浴槽デッキカウンター:FRP(ホワイト)
洗い場カウンター:FRP(ホワイト)

設備機器

片引き戸	タオル掛け	その他設備部品
LED丸型照明×2	サーモシャワー水栓	※換気扇・窓サッシは
I型メッキ手すり(800)	サーモ壁付浴槽水栓	材工共別途
楕円型ミラー	窓枠	

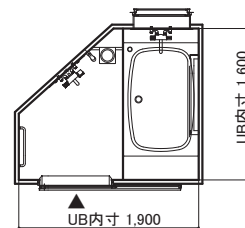

必要床下:280mm ※浴槽またぎ高さ450mm、立上配管の場合

ゆとりっくす **オーダー**

plan 17 コーナー窓

スマホでCheck
ホームページでも
ご覧頂けます。



在来工法からのリフォーム物件でご要望が多いプランです。
窓まわりのレイアウトはできるだけ活かして、システムバスでデザインを一新できます。

システムバス内寸 1,500mm×2,000mm



本体

浴槽:FP-1480B(ホワイト)
床:FRP(ライトブラウン)
壁:ハイグレードパネル(サンドストーン)
エプロン:なし

設備機器

折り戸	I型手すり(800)×3	窓枠×2
LED角型照明×2	スライドシャワーフック	その他設備部品
化粧棚×4	サーモシャワー水栓	※換気扇・窓サッシは 材工共別途
ミラー(400*1,000)	一口循環金具	

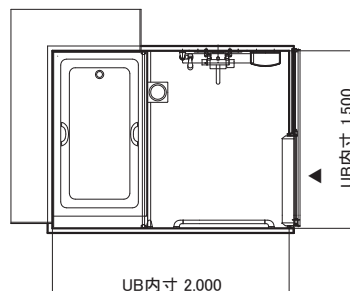

必要床下:740mm ※浴槽またぎ高さ71mm、立上配管の場合

plan 18 ドアをもう1つ

スマホでCheck
ホームページでも
ご覧頂けます。



脱衣室のドアとは別に直接屋外からつながるドアを設けることができます。
子供が庭で遊んで汚れたときやガーデニングを楽しんだ後などに便利です。

システムバス内寸 1,610mm×2,400mm



本体

浴槽: SBN-1610HPR(ホワイト) エプロン: ABS(ホワイト)
床: FRP(ミディアムグレー) 洗い場カウンター: 人工大理石
壁1面: ハイグレードパネル(ミリカストリームヨコ) (ホワイト)
壁3面: ハイグレードパネル(ミストマーブル)

設備機器

開き戸 ドア枠 ※外部ドアは材工共別途	スライドフック付握りバー サーモ壁付浴槽水栓 サーモシャワー水栓 I型メッキ手すり(800)×2 L型ステンレス手すり(600*600) ランドリーパイプ×2	フロフタ フロフタフック 一口循環金具 その他設備部品
---------------------------	--	--------------------------------------

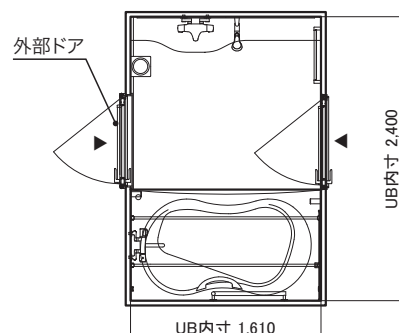

必要床下: 370mm ※浴槽またぎ高さ430mm、立上配管の場合

ゆとりっくす **オーダー**plan
19

天窓付き傾斜天井

スマホでCheck
ホームページでも
ご覧頂けます。

リフォームの現場で既存の天窓を活かしてシステムバスを設置しました。
大きな天窓は昼間は自然光で優しく照らしてくれます。
建築構造に合わせて天井を傾斜させることで最大限に広さを確保できます。

システムバス内寸 1,700mm×2,710mm



本体

浴槽:NND-1300U(キャッスルホワイト)
床:FRP(ライトブラウン)
壁(1面):ハイグレードパネル(FYA-649)
壁(3面):ハイグレードパネル(パールベージュ)*1
エプロン:FRP(ホワイト)
浴槽デッキカウンター:FRP(ホワイト)
洗い場カウンター:FRP(ホワイト)

設備機器

片引き戸	化粧棚×3
LED角型照明×2	タオル掛け
I型メッキ手すり(600)	ランドリーパイプ×2
I型メッキ手すり(800)	壁付乾燥暖房換気扇
I型メッキ手すり(1,000)	一口循環金具
ミラー(400*1,000)	その他設備部材
シャワーパーセット	※窓枠・窓サッシは材工共別途

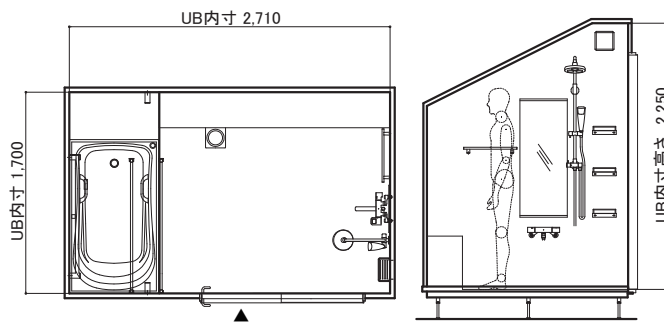

オーダーメイド

介護 ゆとりっくす

入浴する人にもっと心地よく、介助する人にさらにやさしく。
浴室の広さや高さはもちろんドアの位置や数、
設備機器などの取付け位置まで全てを自由に設計できます。

オーダーメイドシステムバスの特長はP7~をご覧ください



- | | | | | | |
|----|------------------------|----|-----------------|----|-----------------------------|
| 20 | ハンディキャップルーム向け浴室① … P45 | 22 | 自立支援浴室 … P47 | 24 | 機械浴槽(ジュスト・ロベリアプラス) … P49 |
| 21 | ハンディキャップルーム向け浴室② … P46 | 23 | 天井走行リフト対応 … P48 | | 機械浴槽(マリコートリモ個辭コンチェルト) … P50 |
| | | | | 25 | 複数同時入浴 … P51 |

介護ゆとりっくす オーダー

plan
20

ハンディキャップルーム向け浴室①

スマホでCheck
ホームページでも
ご覧頂けます。

浴室内に車椅子の回転スペースを確保したハンディキャップルーム向け浴室のプランです。
トイレ横には跳ね上げ手すりを、洗面器は車椅子対応品を設置しています。
入浴しやすいよう、浴槽横には腰掛デッキカウンターを設けています。

システムバス内寸 1,600mm×2,800mm



本体

浴槽:FP-1280W(ホワイト)
床:FRP(ライトブラウン)
壁:ハイグレードパネル(ミリカストリームヨコ)
エプロン:ABS(ホワイト)
浴槽デッキカウンター:FRP(ホワイト)

設備機器

三枚引き戸(両把手)(有効開口890mm)
LEDダウンライト照明×3
サーモシャワー水栓
シャワーカーテン
化粧棚×2
タオル棚
ミラー(400*600)
I型手すり(800)
L型手すり(600*600)×2

跳ね上げ式手すり
タンクレス便器一式
紙巻器
車椅子対応洗面器一式
その他設備部品
※換気扇は材工共別途

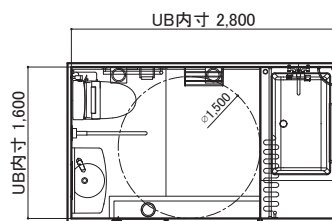

必要床下:275mm ※浴槽またぎ高さ450mm、立上配管の場合

※このプランは足元のみ車椅子の回転スペースφ1,500を確保しています。足元以外も回転スペースを確保する場合は間口方向に500mm程浴室を広げる必要があります。(2,850mm以上必要)
※掲載の商品は予告なく仕様を変更する場合があります。※印刷の都合上、実際の色とは若干異なる場合があります。

plan
21

ハンディキャップルーム向け浴室②

スマホでCheck
ホームページでも
ご覧頂けます。



ハンディキャップルームで十分なスペースを確保できない場合に、ご採用の多いプランです。
浴室のスペースを抑えつつも、ハンディキャップルームに必要な出入口の有効幅員を確保しており、
車椅子利用の方でも使いやすい器具の配置になっています。

システムバス内寸 1,700mm×2,200mm



本体

浴槽:FP-1476(ホワイト)
床:FRP(ミディアムグレー)
壁(1面):装飾シート貼(ストライプウッド)
壁(3面):ハイグレードパネル(フロストホワイト)
エプロン:ABS(ホワイト)
浴槽デッキカウンター:FRP(ホワイト)

設備機器

三枚引き戸(両把手)(有効開口824mm)
LED丸型照明×2
サーモシャワー水栓
シャワーカーテン
化粧棚×2
タオル棚
タオル掛け
ミラー(400*600)
I型手すり(600)×2
L型手すり(700*600)
L型手すり(700*500)

跳ね上げ式手すり
タンクレス便器一式
紙巻器
車椅子対応洗面器一式
その他設備部品

※換気扇は材工共別途

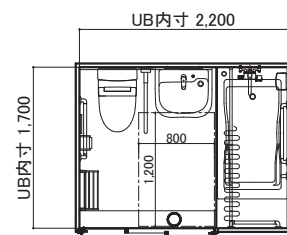

必要床下:275mm ※浴槽またぎ高さ450mm、立上配管の場合

※このプランは足元のみ車椅子の利用時に必要な出入口の有効幅員を確保しています。 ※車椅子の動線についてはお打合せが必要です。
※掲載の商品は予告なく仕様を変更する場合があります。 ※印刷の都合上、実際の色とは若干異なる場合があります。

介護ゆとりっくす オーダー

plan
22

自立支援浴室

スマホでCheck

ホームページでも
ご覧頂けます。

下半身が不自由な方でも一人で入浴できる自立支援タイプの浴室です。浴室内の床の高さを変えることで、車椅子から洗い場へ移乗がしやすいよう設計しています。また、浴槽またぎ高さを低くすることで、浴槽に出入りしやすくなっています。手すりや洗い場水栓も手が届きやすい場所に設置しています。

システムバス内寸 1,560mm×3,180mm



本体

浴槽:FP-1280W(ホワイト)
床:装飾シート貼(BNR3302)
壁:スタンダードパネル(エンボスピンク)

設備機器

特注アルミ開口枠	サーモ壁付浴槽水栓	L型手すり(400*600)
シャワーカーテン	スライドシャワーフック×2	U型手すり(400*800)
LED丸型照明×4	I型手すり(500)×2	T型手すり(950*600)
ミラー(300*700)	I型手すり(800)	窓枠
サーモシャワー水栓	I型手すり(1,200)	その他設備部品
		※窓サッシは材工共別途

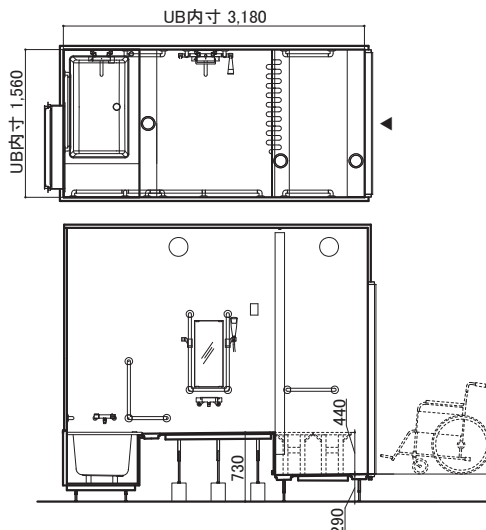

必要床下:290mm
※立上配管の場合

plan
23

天井走行リフト(レール埋込)対応

スマホでCheck
ホームページでも
ご覧頂けます。



脱衣室から続くリフトのレールを途切れることなくシステムバスの天井にも埋め込むことで、脱衣室からそのまま進入することができます。腰掛デッキを設け、リフト利用者以外の方も腰掛けながらゆったり入浴して頂けます。

システムバス内寸 1,600mm×2,300mm



本体

浴槽:FP-1480(ホワイト) エプロン:ABS(ホワイト)
床:FRP(ライトブラウン) 腰掛デッキカウンター:FRP(ホワイト)
壁:ハイグレードパネル(パールホワイト) 浴槽デッキカウンター:FRP(ホワイト)

設備機器

三枚引き戸(片把手)(有効開口800mm) I型手すり(1,000) ※天井走行リフト・吊り具は材工共別途
LEDダウンライト照明×4 一口循環金具 ※換気扇・窓サッシは材工共別途
サーモシャワー水栓 窓枠 ※リフトは建物の梁などに固定する必要
化粧棚×2 その他設備部品 があります。取付け方法は種類
I型手すり(800) によって異なります。

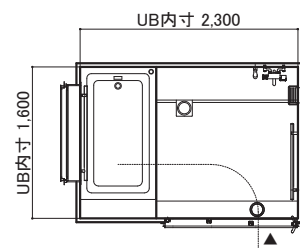

必要床下:365mm
※浴槽またぎ高さ400mm、立上配管の場合

介護ゆとりっくす オーダー

plan
24

介護入浴機器(機械浴槽)に対応

様々なメーカーの機械浴槽を設置できます。ドアの段差もバリアフリーとなりますので、車椅子やストレッチャーにご利用者様を乗せたまま浴室に入ることができます。設置をご希望の機械浴槽があればぜひご相談ください。

座位入浴(シャワー浴)

システムバス内寸 3,700×5,120mm

スマホでCheck
ホームページでも
ご覧頂けます。



本体

浴槽:FP-1280WB(ホワイト)×2
床:FRP(ライトブラウン)
壁:スタンダードパネル(エンボスピンク)
エプロン:ABS(ホワイト)×2

設備機器

三枚引き戸(両把手)(有効開口1,194mm)
LED薄型照明×10
化粧棚×2
洗面置台×2
サーモシャワー水栓×2
サーモ壁付浴槽水栓×2
I型手すり(800)×2
U型手すり(800*800)×2
パブリック用手すり×4
ミラー(300*700)×2
その他設備部品
アラエル(ARA-100)(酒井医療(株))
※材工共別途
※窓サッシは材工共別途

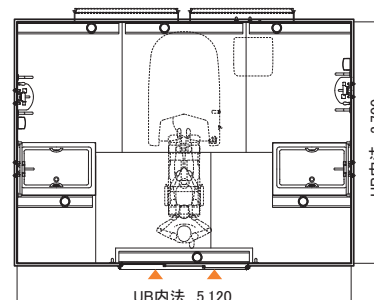

寝位(仰臥位)入浴・個別入浴

スマホでCheck
ホームページでも
ご覧頂けます。



システムバス内寸 5,200×5,400mm



本体

床:FRP(ライトブラウン)
壁:ハイグレードパネル(ミリカストリームヨコ)

設備機器

- 三枚引き戸(両把手)
(有効開口1,217mm)
 - LED薄型照明×11
 - LEDダウンライト照明×2
 - 洗面置台×2
 - 化粧棚×4
 - ミラー(300*700)×2
 - U型手すり(400*800)×2
 - I型手すり(800)
 - スライドシャワーフック×2
 - サーモシャワー水栓×2
 - 定量止水式壁付サーモスタット水栓
 - 単水栓×1
 - その他設備部材
- ※以下全て材工共別途
介護入浴機器及びリフト
・ジュスト(HK-255)
(オージー技研(株))
・プランバス(A12A)
(株)アマノ
・リフト付シャワーキャリア
(LS-500)((株)いうら)

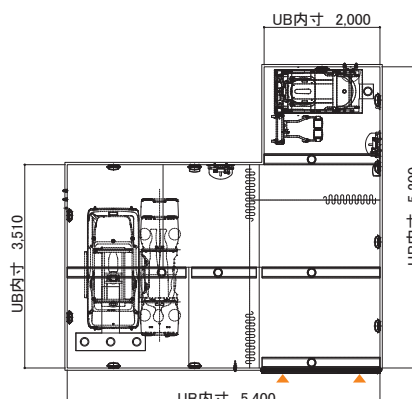

※ご紹介プランは一例です。介護入浴機器(機械浴槽)の機種によりシステムバスの必要寸法は異なります。詳細はお問合せください。
※掲載の商品は予告なく仕様を変更する場合があります。※印刷の都合上、実際の色とは若干異なる場合があります。

介護ゆとりっくす オーダー

plan
25

複数同時入浴

スマホでCheck

ホームページでも
ご覧頂けます。

浴槽・洗い場をそれぞれ2箇所ずつ設け、2人が同時に入浴が可能です。
ご利用様が1名の場合は片側の浴槽のみの使用で良く、大型浴槽を設置するよりも経済的です。

システムバス内寸 2,000mm×3,200mm



本体

浴槽：FP-1280(ホワイト)×2
床：FRP(ミディアムグレー)
壁：スタンダードパネル(エンボスアイボリー)
エプロン：ABS(ホワイト)

設備機器

三枚引き戸(両把手)(有効開口1,194mm)
LED丸型照明×4
洗面器台×2
サーモシャワー水栓×2
サーモ壁付浴槽水栓×2
ミラー(300*700)×2
U型手すり(800*400)×2
L型手すり(1,000*800)×2
I型手すり(800)×2
スライドシャワーフック×2
シャワーベンチ(レッド)×2
フリー窓枠×2
その他設備部品
※換気扇・窓サッシは材工共別途

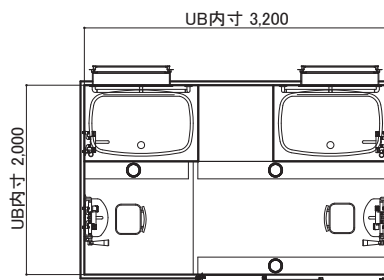

必要床下:330mm ※浴槽またぎ高さ400mm、立上配管の場合

規格サイズ

介護システムバス ゆとりけあ

ダイワ化成のノウハウを詰め込んだ規格サイズのシステムバス。
オーダーメイド品よりも価格を抑え、納期の短縮を実現。
多くのご要望にお応えできる豊富なサイズ・バリエーション。
介助する人にも、介護される人にも、
心地いい空間になる『ゆとりけあベーシック』です。

規格サイズシステムバスの特長はP11～をご覧ください



ラインナップ P53~P57	29 SYB1620A P62	34 SYX2024D・SYX2024A P67
仕上げ材・設備部品オプション P58	30 SYB2024C P63	35 SYX2024C・SYX2024S P68
26 SYB2028B P59	31 SYB2024T P64	36 SYK3040N P69
27 SYB2020A P60	32 SYB2024I P65	37 SYK3040C P70
28 SYB2024D P61	33 SYB2222H P66		

※ご紹介プランは一例です。

ゆとりけあベーシック ラインナップ

■ 3方向介助

浴槽タテ置き

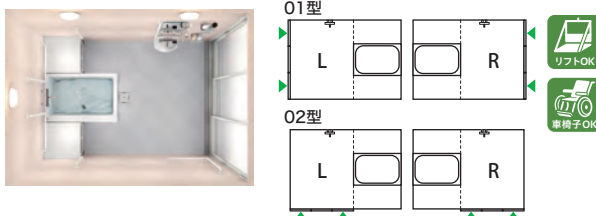

品番:SYB-2028B01/02-L/R UB内寸 2,000mm×2,800mm

2028 設計価格 **2,556,000円** | 詳細 P59 ▶

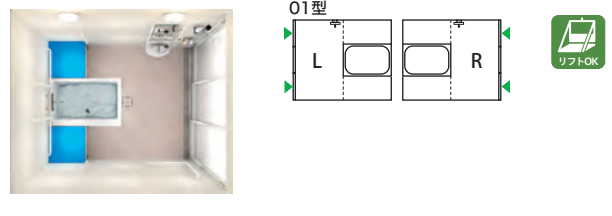

品番:SYB-2024B01-L/R UB内寸 2,000mm×2,400mm

2024 設計価格 **2,406,000円**

浴槽ヨコ置き

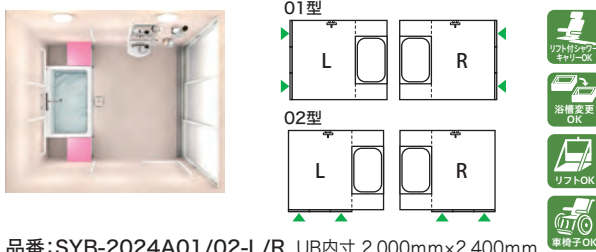

品番:SYB-2024A01/02-L/R UB内寸 2,000mm×2,400mm

2024 設計価格 **2,456,000円**

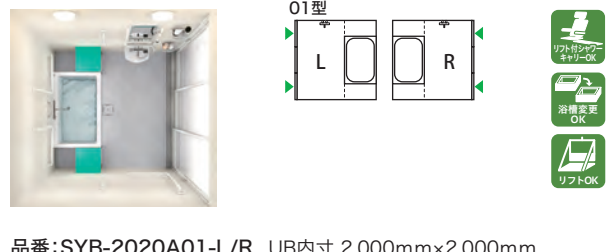

品番:SYB-2020A01-L/R UB内寸 2,000mm×2,000mm

2020 設計価格 **1,976,000円** | 詳細 P60 ▶

■ 2方向介助

浴槽ヨコ置き デッキカウンター付き

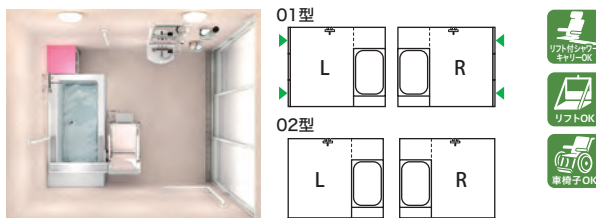

品番:SYB-2024D01/02-L/R UB内寸 2,000mm×2,400mm

2024 設計価格 **2,780,000円** | 詳細 P61 ▶

※標準浴槽はFP-1480Wです。

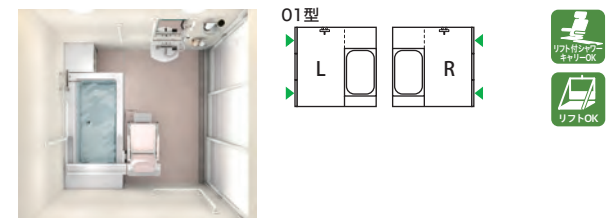

品番:SYB-2020D01-L/R UB内寸 2,000mm×2,000mm

2020 設計価格 **2,300,000円**

※標準浴槽はFP-1480Wです。

浴槽ヨコ置き デッキカウンターなし



1624
■浴槽1200サイズ
品番:SYB-1624A01/02-L/R
UB内寸 1,600mm×2,400mm
設計価格 **2,176,000円**

■浴槽1400サイズ
品番:SYB-1624E01/02-L/R
UB内寸 1,600mm×2,400mm
設計価格 **2,176,000円**
※標準浴槽はFP-1480Wです。



1620 | 詳細 P62 ▶
■浴槽1200サイズ
品番:SYB-1620A01-L/R
UB内寸 1,600mm×2,000mm
設計価格 **1,646,000円**

■浴槽1400サイズ
品番:SYB-1620E01-L/R
UB内寸 1,600mm×2,000mm
設計価格 **1,646,000円**
※標準浴槽はFP-1480Wです。



品番:SYB-1616A01/02-L/R
UB内寸 1,600mm×1,600mm

1616
設計価格 **1,426,000円**

オプション

- 浴槽変更OK
- リフト付シャワーキャリーOK

浴槽のサイズ変更やレイアウト変更に対応しています。詳しくはP20をご覧ください。

(株)いauraリフト付きシャワーキャリーの設置に対応しています。P11で紹介しています。

リフトの設置に対応しています。P20で紹介しています。

車椅子の回転スペース(φ1,500)を確保しています。

※掲載の商品は予告なく仕様・価格を変更する場合があります。※表示の価格には消費税は含まれておりません。※印刷の都合上、実際の色とは若干異なる場合があります。※プランの詳細については介護・自立支援システムバス総合カタログをご覧ください。

■ トイレ・シャワー



品番:SYB-1420T01-L/R
UB内寸 1,400mm×2,000mm

1420 設計価格 1,462,000円



品番:SYB-1216T01-L/R
UB内寸 1,200mm×1,600mm

1216 設計価格 1,292,000円



品番:SYB-2024S01-L/R
UB内寸 2,000mm×2,400mm

2024 設計価格 1,920,000円



品番:SYB-2020S01-L/R
UB内寸 2,000mm×2,000mm

2020 設計価格 1,690,000円



品番:SYB-1624S01-L/R
UB内寸 1,600mm×2,400mm

1624 設計価格 1,590,000円



品番:SYB-1620S01-L/R
UB内寸 1,600mm×2,000mm

1620 設計価格 1,300,000円



品番:SYB-1216S01-L/R
UB内寸 1,200mm×1,600mm

1216 設計価格 1,062,000円

■ 介護入浴機器 (機械浴槽)

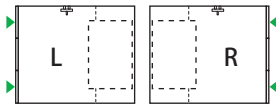

設置可能介護入浴機器

- ・アビット A77R ((株)アマノ)
- ・ボランテ HK-771/
ボランテエコ HK-775(オージー技研(株))
- ・パンジーi PNS-300/310/320 (酒井医療(株))

品番:SYB-2024C01-L/R
UB内寸 2,000mm×2,400mm

2024 設計価格 1,962,000円

詳細 P63 ▶

※介護入浴機器(機械浴槽)及びその給湯・給水部品は別途です。

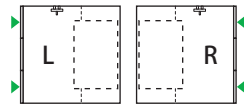

設置可能介護入浴機器

- ・アビット A77R ((株)アマノ)
- ・ボランテ HK-771/
ボランテエコ HK-775(オージー技研(株))
- ・パンジーi PNS-300/310/320 (酒井医療(株))

品番:SYB-2020C01-L/R
UB内寸 2,000mm×2,000mm

2020 設計価格 1,732,000円

※介護入浴機器(機械浴槽)及びその給湯・給水部品は別途です。

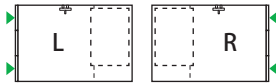

設置可能介護入浴機器

- ・パンジーi PNS-300/310/320 (酒井医療(株))

品番:SYB-1624C01-L/R
UB内寸 1,600mm×2,400mm

1624 設計価格 1,640,000円

※介護入浴機器(機械浴槽)及びその給湯・給水部品は別途です。

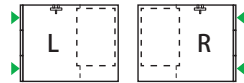

設置可能介護入浴機器

- ・パンジーi PNS-300/310/320 (酒井医療(株))

品番:SYB-1620C01-L/R
UB内寸 1,600mm×2,000mm

1620 設計価格 1,350,000円

※介護入浴機器(機械浴槽)及びその給湯・給水部品は別途です。

■ 2台連結

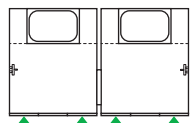

品番:SYB-2440A01
UB内寸 2,000mm×2,400mm 連結

2440 設計価格 5,084,000円

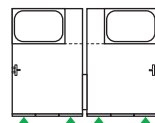

品番:SYB-2432A01
UB内寸 1,600mm×2,400mm 連結

2432 設計価格 4,524,000円

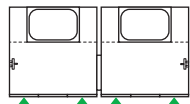

品番:SYB-2040A01
UB内寸 2,000mm×2,000mm 連結

2040 設計価格 4,124,000円

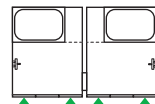

品番:SYB-2032A01
UB内寸 1,600mm×2,000mm 連結

2032 設計価格 3,464,000円



品番

SYB- B/A/D/E/T/S/C - 01/2 - L/R (-M/W)

サイズ

B:浴槽タテ置き
A:浴槽ヨコ置き
D:デッキカウンター付き・浴槽1400サイズ
E:浴槽1400サイズ
T:トイレ・シャワー
S:シャワー
C:介護入浴機器(機械浴槽)

ドア位置
01:01型
02:02型

レイアウト

オプション

M:ハイグレードパネル
(鏡面・フロスト仕上げ)
W:ハイグレードパネル
(木目調・石目調)

※掲載の商品は予告なく仕様・価格を変更する場合があります。※表示の価格には消費税は含まれておりません。※印刷の都合上、実際の色とは若干異なる場合があります。
※プランの詳細については介護・自立支援システムバス総合カタログをご覧ください。

ゆとりけあ
3000X

Nタイプ(長辺側入口)

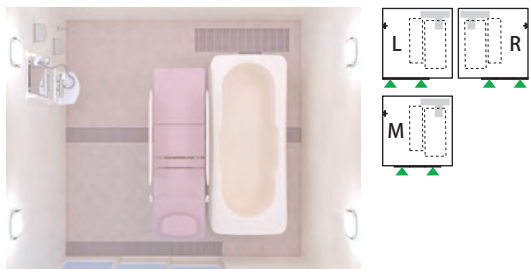

品番: SYK-3030N-L/R UB内寸 3,000mm×3,000mm

3030 設計価格 **4,500,000円**

※介護入浴機器(機械浴槽)及びその給湯・給水部品は別途必要です。

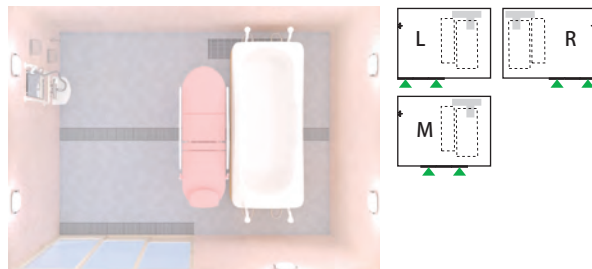

品番: SYK-3040N-L/R/M UB内寸 3,000mm×4,000mm

3040 設計価格 **5,900,000円**

詳細 P69 ▶

※介護入浴機器(機械浴槽)及びその給湯・給水部品は別途必要です。

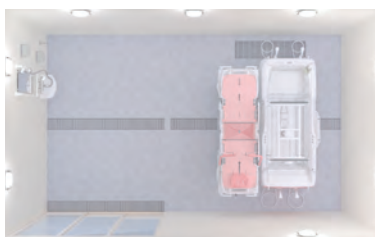

品番: SYK-3050N-L/R/M UB内寸 3,000mm×5,000mm

3050 設計価格 **6,990,000円**

※介護入浴機器(機械浴槽)及びその給湯・給水部品は別途必要です。



品番: SYK-3060N-L/R/M/W UB内寸 3,000mm×6,000mm

3060 設計価格 **8,500,000円**

※介護入浴機器(機械浴槽)及びその給湯・給水部品は別途必要です。

Cタイプ(短辺側入口)

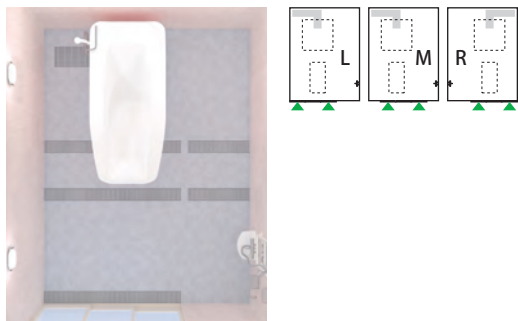

品番: SYK-3040C-L/R/M UB内寸 3,000mm×4,000mm

3040 設計価格 **5,900,000円**

詳細 P70 ▶

※介護入浴機器(機械浴槽)及びその給湯・給水部品は別途必要です。

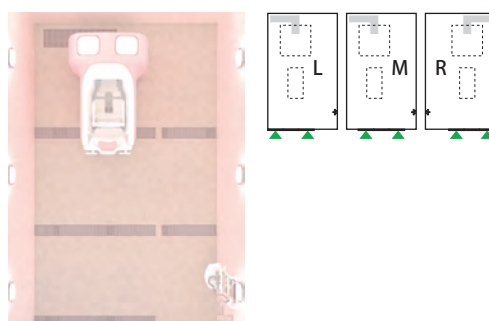

品番: SYK-3050C-L/R/M UB内寸 3,000mm×5,000mm

3050 設計価格 **6,990,000円**

※介護入浴機器(機械浴槽)及びその給湯・給水部品は別途必要です。

品番

SYK- **N/C** - (-)

サイズ

N: Nタイプ
(長辺側入口)
C: Cタイプ
(短辺側入口)

レイアウト

オプション

M: ハイグレードパネル
(鏡面・フロスト仕上げ)
W: ハイグレードパネル
(木目調・石目調)

仕上げ材・設備部品オプション

カラーバリエーション

床

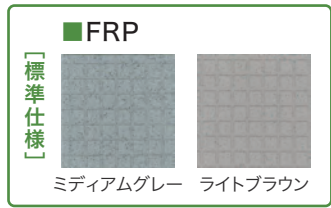

壁

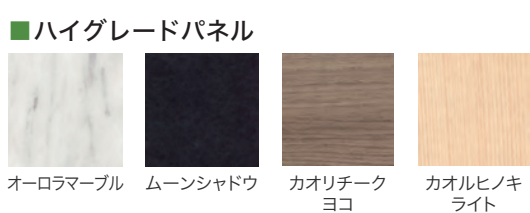
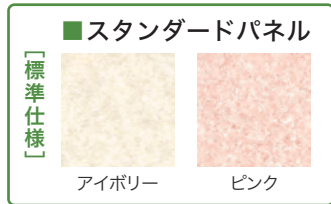

※機種によってオプション価格が変わります。詳しくはお問合せください。※ハイグレードパネルは一例です。

移乗台

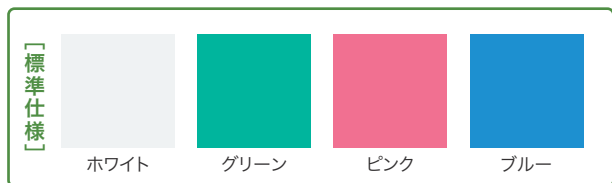

シャワーベンチ

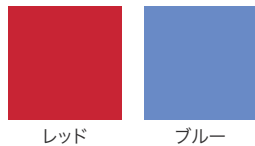

ドア



浴槽

1200サイズ

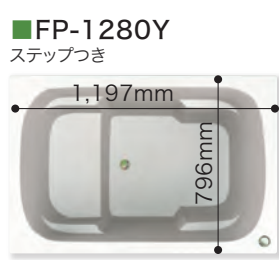

※SYB-2024D01/02・SYB-2020D01・SYB-1624E01/02・SYB-1620E01・SYL-2024I01/02・SYL-2020I01の標準浴槽はFP-1480Wです。
 ※SYL-2024L01/02・SYL-2020L01の標準浴槽はFP-1480です。
 ※1：(株)いすら LTA-100、LS-310、LS-500。(設置の際は材工共別途となります。)

1400サイズ

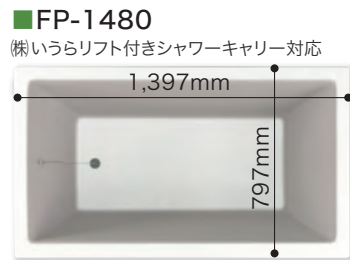
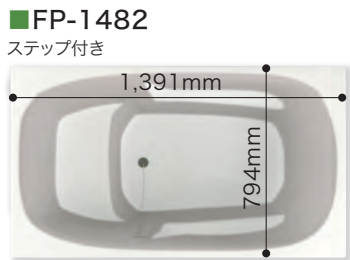
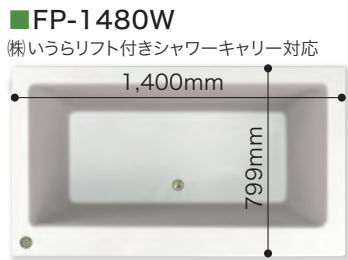

水栓



照明



規格で対応できないものは
オーダーメイドシリーズへ

D-style
D-スタイル

それは 唯一無二の存在
高級タイプ 参考プラン P22 ▶

ゆとりっくす

スタンダードタイプ オオーダーメイドが叶える
オンリーワンの快適性能 参考プラン P32 ▶

介護ゆとりっくす

介護向けタイプ 入浴する人にもっと心地よく、
介助する人にさらにやさしく 参考プラン P44 ▶

※掲載の商品は予告なく仕様を変更する場合があります。※印刷の都合上、実際の色とは若干異なる場合があります。

介護システムバス
ゆとりけあ ベーシック **規格**

浴槽タテ置き3方向介助

plan
26

2028B

スマホでCheck
ホームページでも
ご覧頂けます。

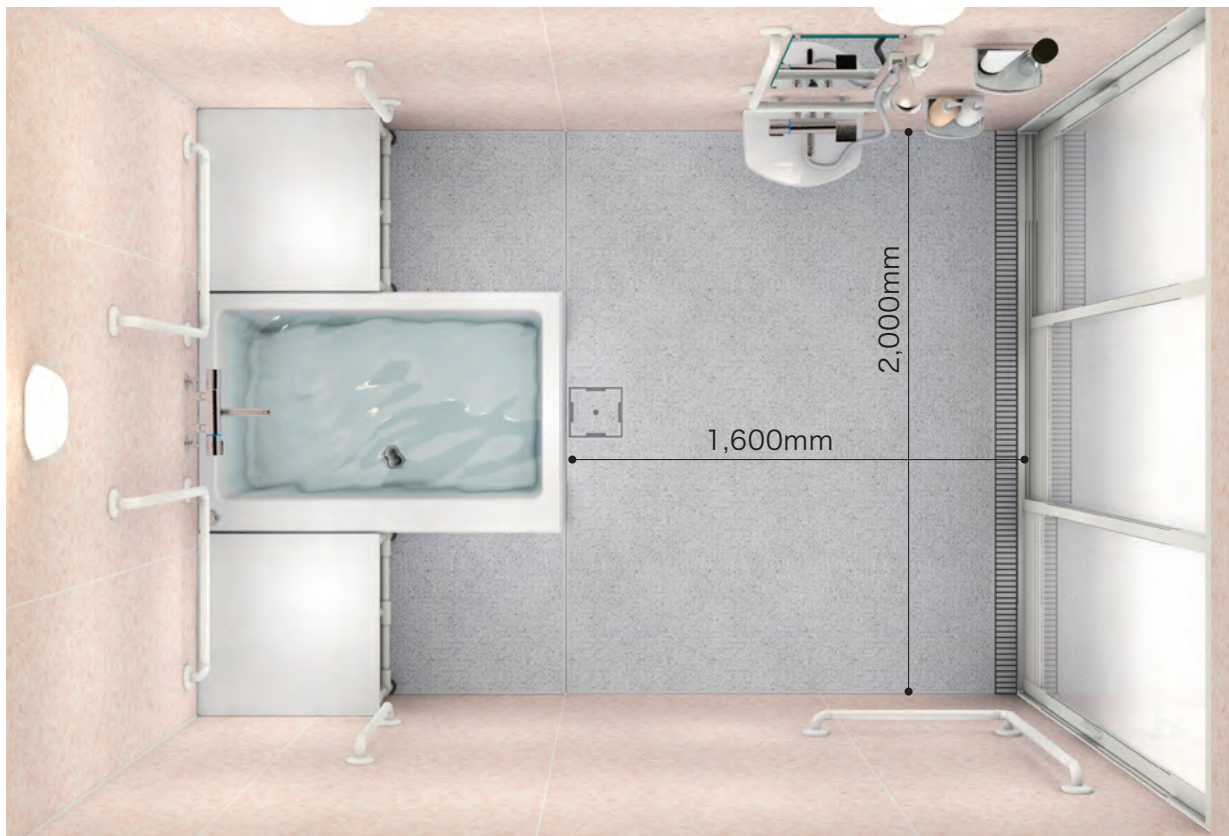

システムバス内寸 2,000mm×2,800mm

**本体**

床:FRP(ミディアムグレー) 浴槽:FP-1280W(ホワイト)
壁:スタンダードパネル エプロン:ABS(ホワイト)
(エンボスピンク)
天井:フラットパネル
(オフホワイト)

標準設備機器

三枚引き戸(両把手)	L型手すり(800*600)×3
アクリル化粧棚×2	移乗台(ホワイト)×2
LED薄型照明×3	スライドシャワーフック
洗面器台	サーモシャワー水栓
ミラー(300*700)	(スイッチシャワー、2mホース)
U型手すり(400*800)	サーモ壁付浴槽水栓
I型手すり(600)×2	その他設備部材

SYB-2028B01-R 設計価格 **2,556,000円**

01型



品番:SYB-2028B01-L/R



02型

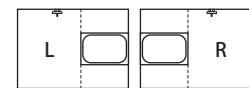

品番:SYB-2028B02-L/R

※写真のボトルなどは含まれておりません。※02型は床の構造が01型と一部異なります。

※掲載の商品は予告なく仕様・価格を変更する場合があります。※表示の価格には消費税は含まれておりません。※印刷の都合上、実際の色とは若干異なる場合があります。

浴槽ヨコ置き3方向介助

plan
27

2020A

スマホでCheck
ホームページでも
ご覧頂けます。



システムバス内寸 2,000mm×2,000mm



本体

床:FRP(ミディアムグレー)
壁:スタンダードパネル
(エンボスアイボリー)

天井:フラットパネル(オフホワイト)
浴槽:FP-1280W(ホワイト)
エプロン:ABS(ホワイト)

標準設備機器

三枚引き戸(両把手)
アクリル化粧棚×2
LED薄型照明×2
洗面器台
ミラー(300*700)
U型手すり(400*800)
I型手すり(600)×2

L型手すり(800*600)×3
移乗台(グリーン)×2
スライドシャワーフック
サーモシャワー水栓
(スイッチシャワー、2mホース)
サーモ壁付浴槽水栓
その他設備部材

SYB-2020A01-R 設計価格 **1,976,000円**

01型

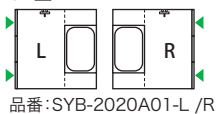

※写真のボトルなどは含まれておりません。

※掲載の商品は予告なく仕様・価格を変更する場合があります。※表示の価格には消費税は含まれておりません。※印刷の都合上、実際の色とは若干異なる場合があります。

介護システムバス
ゆとりけあ ベーシック **規格**

浴槽ヨコ置きデッキ付き2方向介助

plan
28

2024D

スマホでCheck
ホームページでも
ご覧頂けます。



システムバス内寸 2,000mm×2,400mm

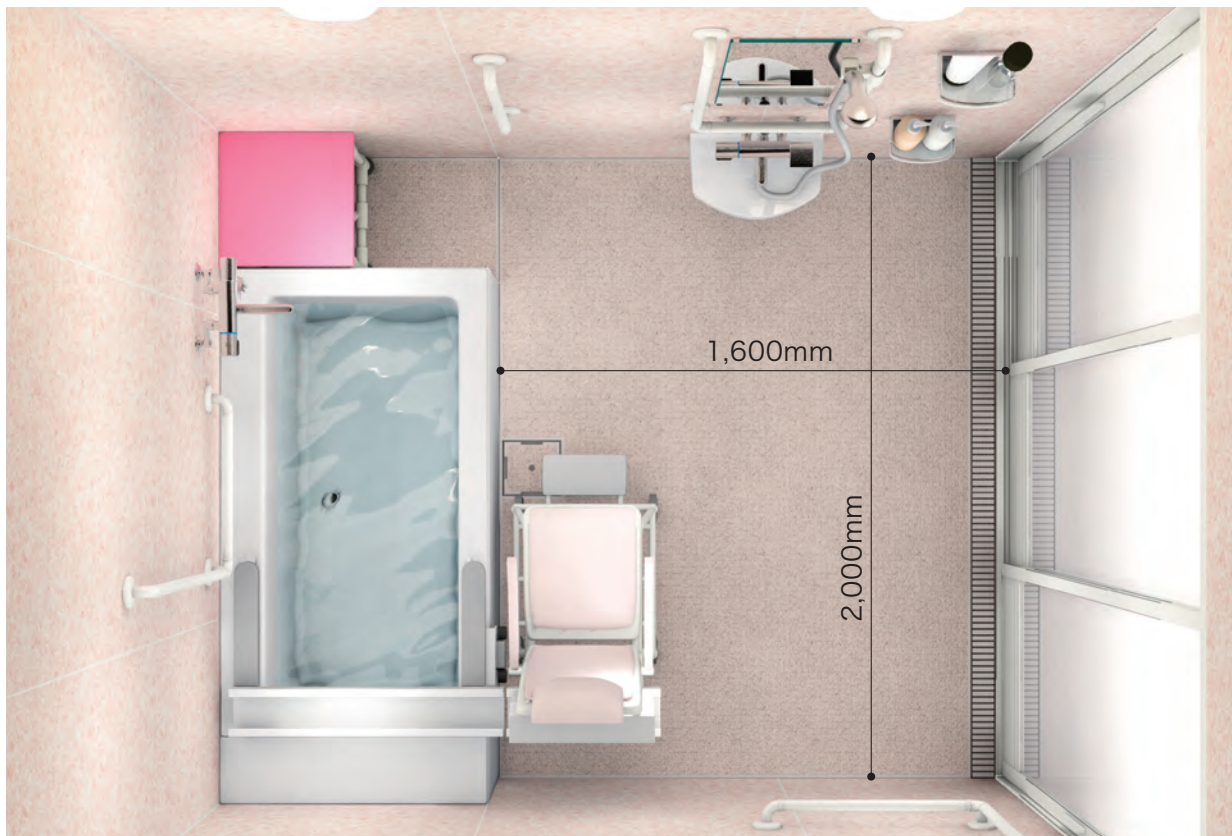

本体

床:FRP(ライトブラウン) 浴槽デッキカウンター:
壁:スタンダードパネル FRP(ホワイト)
(エンボスピンク) 浴槽:FP-1480W(ホワイト)
天井:フラットパネル(オフホワイト) エプロン:ABS(ホワイト)

標準設備機器

三枚引き戸(両把手)	移乗台(ピンク)
アクリル化粧棚×2	サーモシャワー水栓
LED薄型照明×2	(スイッチシャワー、2mホース)
ミラー(300*700)	サーモ壁付浴槽水栓
洗面器台	その他設備部材
U型手すり(400*800)	リフト付きシャワーキャリア
I型手すり(600)	(LS-310/500) ※材工共別途
L型手すり(800*600)×2	レール(LTA-100)((株)いうら) ※材工共別途
スライドシャワーフック	

SYB-2024D01-R 設計価格 **2,780,000円**

01型

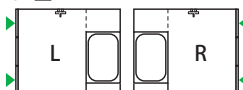

品番:SYB-2024D01-L/R



02型



品番:SYB-2024D02-L/R



※写真のボトルなどは含まれておりません。

※掲載の商品は予告なく仕様・価格を変更する場合があります。※表示の価格には消費税は含まれておりません。※印刷の都合上、実際の色とは若干異なる場合があります。

浴槽ヨコ置き2方向介助

plan
29

1620A

スマホでCheck
ホームページでも
ご覧頂けます。



システムバス内寸 1,600mm×2,000mm



本体

床:FRP(ライトブラウン) 浴槽:FP-1280W(ホワイト)
壁:スタンダードパネル(エンボスピンク) エプロン:ABS(ホワイト)
天井:フラットパネル(オフホワイト)

標準設備機器

三枚引き戸(両把手)	L型手すり(800*600)×3
アクリル化粧棚×2	移乗台(ピンク)
LED薄型照明×2	スライドシャワーフック
洗面器台	サーモシャワー水栓
ミラー(300*700)	(スイッチシャワー、2mホース)
U型手すり(400*800)	サーモ壁付浴槽水栓
I型手すり(600)×2	その他設備部材

SYB-1620A01-R 設計価格 **1,646,000円**

01型



品番:SYB-1620A01-L/R



※写真のボトルなどは含まれておりません。

※掲載の商品は予告なく仕様・価格を変更する場合があります。※表示の価格には消費税は含まれておりません。※印刷の都合上、実際の色とは若干異なる場合があります。

介護システムバス
ゆとりけあ **規格**
ベーシック

アビット・ボランテ・パンジーi対応

plan
30

2024C

スマホでCheck
ホームページでも
ご覧頂けます。



システムバス内寸 2,000mm×2,400mm



本体

床: FRP(ミディアムグレー)
壁: スタンダードパネル(エンボスアイボリー)
天井: フラットパネル(オフホワイト)

標準設備機器

三枚引き戸(両把手)	スライドシャワーフック
アクリル化粧棚×2	サーモシャワー水栓 (スイッチシャワー、2mホース)
LED薄型照明×2	その他設備部材
洗面器台	
ミラー(300*700)	
U型手すり(400*800)	
I型手すり(800)	
介護入浴機器: 材工共別途	
介護入浴機器用給水給湯: 給水栓エルボまでUB工事 (以降接続: 材工共別途)	

SYB-2024C01-R 設計価格 **1,962,000円**

※介護入浴機器(機械浴槽)及びその給湯・給水部品は別途です。

01型

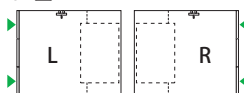

品番: SYB-2024C01-L/R

・アビット A77R ((株)アマノ)
・ボランテ HK-771/ボランテエコ HK-775 (オージー技研(株))
・パンジーi※1 PNS-300/310/320 (酒井医療(株))

※写真のボトルなどは含まれておりません。

※掲載の商品は予告なく仕様・価格を変更する場合があります。※表示の価格には消費税は含まれておりません。※印刷の都合上、実際の色とは若干異なる場合があります。

※1: 洗い場パンと浴槽設置面に段差ができるため、トランスファー手すりはご使用できません。

リフトタイプ テヌート対応

plan
31

2024T

スマホでCheck
ホームページでも
ご覧頂けます。



システムバス内寸 2,000mm×2,410mm



本体

床:FRP(ミディアムグレー)
壁:スタンダードパネル(エンボスアイボリー)
天井:フラットパネル(オフホワイト)

標準設備機器

三枚引き戸(両把手)	L型手すり(800*600)
アクリル化粧棚×2	スライドシャワーフック
LED薄型照明×2	サーモシャワー水栓
ミラー(300*700)	(スイッチシャワー、2mホース)
洗面器台	サーモ壁付浴槽水栓
U型手すり(400*800)	その他設備部材
I型手すり(800)	テヌート(HK-730R2M)(オージー技研(株))※材工共別途

SYL-2024T01-R 設計価格 **2,430,000円**

01型



品番:SYL-2024T01-L/R

02型

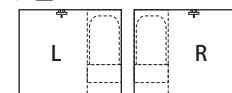

品番:SYL-2024T02-L/R

※写真のボトルなどは含まれておりません。※02型は床の構造が01型と一部異なります。
※掲載の商品は予告なく仕様・価格を変更する場合があります。※表示の価格には消費税は含まれておりません。※印刷の都合上、実際の色とは若干異なる場合があります。

介護システムバス

ゆとりけあ **規格**

ベーシック

リフトタイプ リフト付き
シャワーキャリー対応(レール収納型)plan
32

2024I

スマホでCheck
ホームページでも
ご覧頂けます。

システムバス内寸 2,000mm×2,400mm



本体

床:FRP(ミディアムグレー) 浴槽:FP-1480W(ホワイト)
壁:スタンダードパネル(エンボスピンク) エプロン:ABS(ホワイト)
天井:フラットパネル(オフホワイト)

標準設備機器

三枚引き戸(両把手)	スライドシャワーフック
アクリル化粧棚×2	サーモシャワー水栓 (スイッチシャワー、2mホース)
LED薄型照明×2	サーモ壁付浴槽水栓
ミラー(300*700)	その他設備部材
洗面器台	リフト付きシャワーキャリー (LS-310/500) ※材工共別途
U型手すり(400*800)	レール(LTC-100)((株)いうら) ※材工共別途
I型手すり(800)×2	
L型手すり(800*600)	

SYL-2024I01-R 設計価格 **2,680,000円**

01型



品番:SYL-2024I01-L/R

02型



品番:SYL-2024I02-L/R

※写真のボトルなどは含まれておりません。※02型は床の構造が01型と一部異なります。

※掲載の商品は予告なく仕様・価格を変更する場合があります。※表示の価格には消費税は含まれておりません。※印刷の都合上、実際の色とは若干異なる場合があります。

リフトタイプ ホーミーース対応

plan
33

2222H

スマホでCheck
ホームページでも
ご覧頂けます。



システムバス内寸 2,200mm×2,200mm



本体

床:FRP(ライトブラウン)
壁:スタンダードパネル(エンボスピンク)
天井:フラットパネル(オフホワイト)

標準設備機器

三枚引き戸(片把手)	スライドシャワーフック
アクリル化粧棚×2	サーモシャワー水栓
LED薄型照明×2	(スイッチシャワー、2mホース)
ミラー(300*700)	サーモ壁付浴槽水栓
洗面器台	その他設備部材
U型手すり(400*800)	ホーミーース(LIT-700)(酒井医療(株))※材工共別途
I型手すり(800)	

SYL-2222H01-R 設計価格 **2,540,000円**

01型

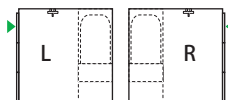

品番:SYL-2222H01-L/R

※写真のボトルなどは含まれておりません。

※掲載の商品は予告なく仕様・価格を変更する場合があります。※表示の価格には消費税は含まれておりません。※印刷の都合上、実際の色とは若干異なる場合があります。

ゆとりけあ

PROVE 規格

一般浴、リフト付シャワーキャリー対応

plan
34

2024D・2024A



進化

2024のみ

納入後に浴槽側の入れ替え工事のみで浴槽サイズ・用途変更が可能なPROVEシリーズです。
標準的な一般浴プランです。リフト付シャワーキャリー(株いうら)の後付けが可能です。

2024D 1200サイズ浴槽 システムバス内寸 2,000mm×2,400mm



本体

床:FRP(ライトブラウン)
壁:3面 ハイグレードパネル(フロストホワイト)
1面 ハイグレードパネル(カオリチークヨコ)
天井:フラットパネル(オフホワイト)
浴槽:FP-1275V(ホワイト)
エプロン:ABS(ホワイト)

設備機器

三枚引き戸(両把手)
LED薄型照明 ×2
ニッチ棚(ホワイト)
洗面器台
サーモシャワー水栓
(スイッチシャワー、2mホース)
サーモ壁付浴槽水栓
スライドシャワーフック
手すりF型775*800(ホワイト)
手すりI型600×2(ホワイト・ブラウン)
手すりL型800*600×2(ブラウン)
ミラー
移乗台(ピンク)×2
その他設備部材

SYX-2024D01-R 設計価格 **3,000,000円**

01型

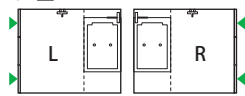

品番:SYX-2024D01-L/R

02型

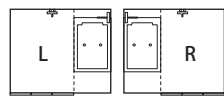

品番:SYX-2024D02-L/R

2024A 1400サイズ浴槽 システムバス内寸 2,000mm×2,400mm



リフト付シャワーキャリー

吊りあげることなく簡単に入浴していただける
入浴リフト。

別売品 IURA CO.,LTD.



■キャリーLS-310
・1,300,000円
※非課税
・耐荷重80kg



■キャリーLS-500
・1,780,000円 ※非課税
・耐荷重100kg
・電動チルト機能付
・収納式まがぎサポート付
※FP-1275Vは対応していません。



■レールLTC-100
・350,000円(税別)
・後付けが可能
・レール収納付

01型

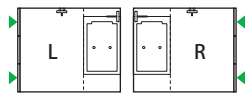

品番:SYX-2024A01-L/R

02型

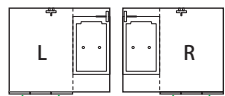

品番:SYX-2024A02-L/R

SYX-2024A01-R 設計価格 **3,000,000円**

※02型は床の構造が01型と一部異なります。

※掲載の商品は予告なく仕様・価格を変更する場合があります。※表示の価格には消費税は含まれておりません。※印刷の都合上、実際の色とは若干異なる場合があります。

介護入浴機器対応、ストレッチャー対応シャワー室

plan 35
2024C・2024S



納入後に浴槽側の入れ替え工事のみで浴槽サイズ・用途変更が可能なPROVEシリーズです。
介護入浴機器(機械浴槽)の設置に対応したタイプと、フラット床のストレッチャー対応シャワー室タイプです。

介護入浴機器設置

2024C システムバス内寸 2,000mm×2,400mm

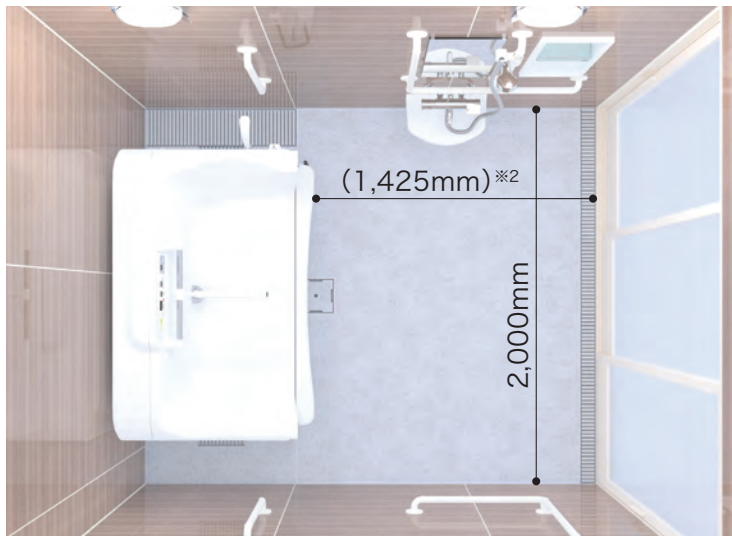

本体

床:FRP(ミディアムグレー)
壁:ハイグレードパネル
(カオリチークヨコ)
天井:フラットパネル
(オフホワイト)

標準設備機器

三枚引き戸(両把手)
LED薄型照明 ×2
ニッチ棚(ホワイト)
洗面器台
サーモシャワー水栓(スイッチシャワー、2mホース)
スライドシャワーフック
手すりF型775*800(ホワイト)
手すりI型600×2(ホワイト)
手すりL型800*600(ホワイト)
ミラー
その他設備部材
介護入浴機器:材工共別途
介護入浴機器用給水給湯:給水栓エルボまでUB工事
(以降接続:材工共別途)

01型

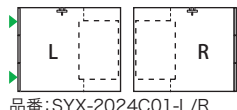

品番:SYX-2024C01-L/R

SYX-2024C01-R

設計価格 2,560,000円



シャワー・ストレッチャー

2024S システムバス内寸 2,000mm×2,400mm

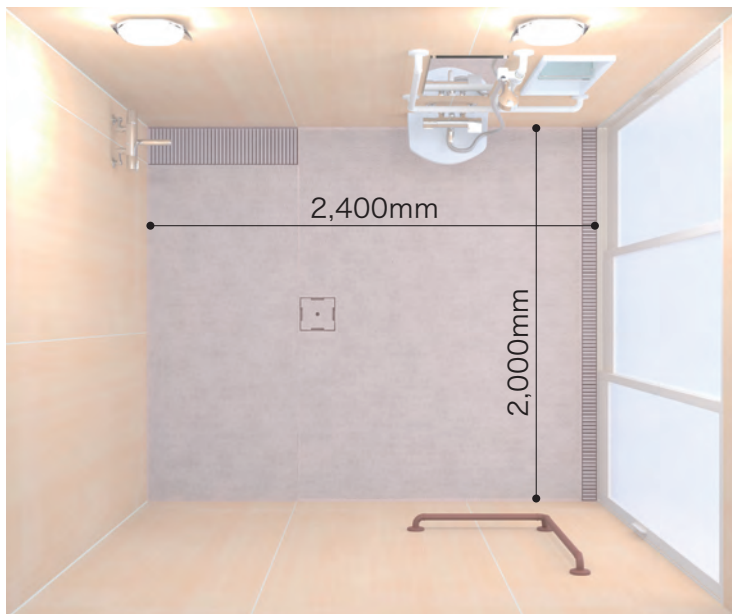

本体

床:FRP(ライトブラウン)
壁:ハイグレードパネル
(カオルヒノキライト)
天井:フラットパネル
(オフホワイト)

標準設備機器

三枚引き戸(両把手)
LED薄型照明 ×2
ニッチ棚(ホワイト)
洗面器台
サーモシャワー水栓
(スイッチシャワー、2mホース)
サーモ壁付浴槽水栓
スライドシャワーフック
手すりF型775*800(ホワイト)
手すりL型800*600(ブラウン)
ミラー
その他設備部材

01型



品番:SYX-2024S01-L/R

02型

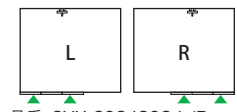

品番:SYX-2024S02-L/R

SYX-2024S01-R

設計価格 2,700,000円

※02型は床の構造が01型と一部異なります。※掲載の商品は予告なく仕様・価格を変更する場合があります。
※表示の価格には消費税は含まれておりません。※印刷の都合上、実際の色とは若干異なる場合があります。
※1: 洗い場パンと浴槽設置面に段差ができるため、トランスファー手すりはご使用できません。 ※2: 設置する介護入浴機器により寸法が異なります。

ゆとりけあ
3000X 規格

Nタイプ(長辺側入口)

plan
36

3040N

システムバス内寸 3,000mm×4,000mm

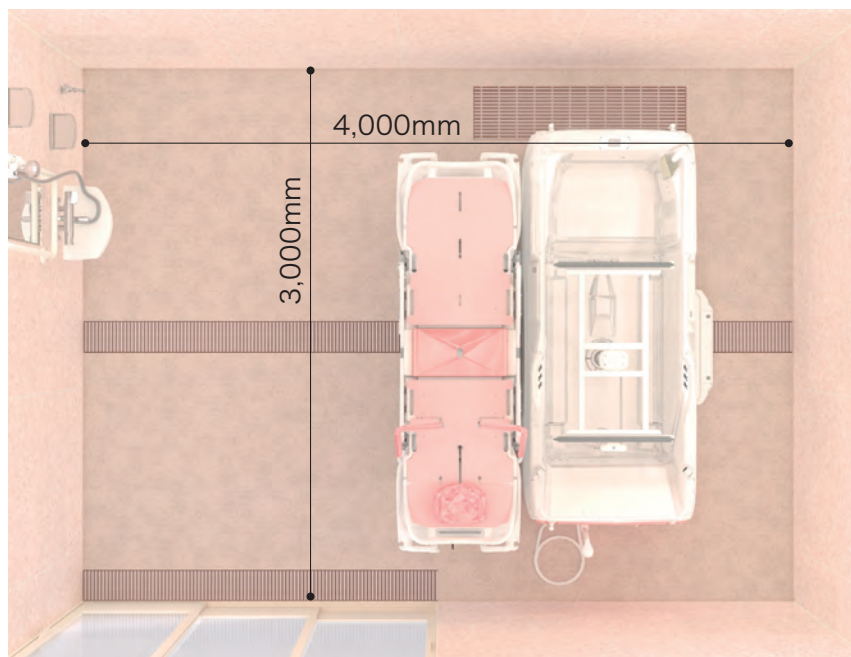

本体

床: FRP(ライトブラウン)
壁: スタンダードパネル
(エンボスピंक)
天井: フラットパネル
(オフホワイト)

標準設備機器

三枚引き戸(両把手)
アクリル化粧棚×2
LED薄型照明×7
ミラー
洗面器台
U型手すり(400*800)
スライドシャワーフック
サーモシャワー水栓
(スイッチシャワー、2mホース)
単水栓
その他設備部材

介護入浴機器: 材工共別途
介護入浴機器用給水給湯:
給水栓エルボまでUB工事
(以降接続: 材工共別途)

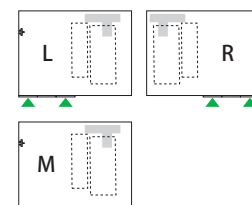

品番: SYK-3040N-L/R/M

SYK-3040N-L

設計価格 **5,900,000円**



3030N・3040N・3050N・3060Nに対応可能な介護入浴機器の一例



マリンコートリモ
AMANO 株式会社アマノ



ジュスト
OG Wellness オージー技研株式会社



エレベートバス
SAKAIMED 酒井医療株式会社

Cタイプ(短辺側入口)

plan
37

3040C

システムバス内寸 3,000mm×4,000mm



本体

床:FRP(ミディアムグレー)
 壁:スタンダードパネル
 (エンボスアイボリー)
 天井:フラットパネル
 (オフホワイト)

標準設備機器

三枚引き戸(両把手)
 アクリル化粧棚×2
 LED薄型照明×7
 ミラー
 洗面器台
 U型手すり(400*800)
 スライドシャワーフック
 サーモシャワー水栓
 (スイッチシャワー、2mホース)
 単水栓
 その他設備部材

介護入浴機器:材工共別途
 介護入浴機器用給水給湯:
 給水栓エルボまでUB工事
 (以降接続:材工共別途)

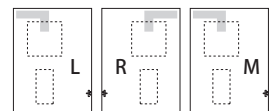

品番:SYK-3040C-L/R/M



SYK-3040C-L

設計価格 **5,900,000円**

3040C・3050Cに対応可能な介護入浴機器の一例



トゥツティ
OG Wellness
オージー技研株式会社



カトリア
SAKAimed 酒井医療株式会社



システムバス

Q&A

商品について

Q ゆとりけあとD-style、ゆとりっくす、介護ゆとりっくすの違いは何ですか？

A ゆとりけあは規格サイズでD-style、ゆとりっくす、介護ゆとりっくすはオーダーメイドです。ゆとりけあは2020や2024など決まったサイズやレイアウトからお選び頂きます。詳しくはP11~をご覧ください。オーダーメイドシステムバスは1cm単位でサイズやレイアウトを自由に設定できます。詳しくはP7~をご覧ください。

Q 床下の高さがあまり取れないのですが、最低どれくらいの寸法があれば設置できますか？

A サイズやレイアウト、配管の取出し方法や取出し方向によって必要な床下寸法が変わってきます。目安として全機種最低260mm以上は必要となります。ただし、介護入浴機器(機械浴槽)を設置する場合は最低350mm以上確保してください。詳細についてはお問合せください。階上に設置する場合で配管を下階にそのまま落とし込む縦引き配管の場合は標準より下げることができます。建築躯体のコア穴工事と埋め戻し工事は建築工事となります。

Q 見積の依頼方法を教えてください。

A 規格タイプのゆとりけあの商品価格はP53~P57のラインナップをご覧ください。本カタログに掲載している価格はシステムバス本体のみの価格です。その他に運送費と組立工事費がかかります。オーダーメイドシステムバス(D-style、ゆとりっくす、介護ゆとりっくす)はサイズ・レイアウトによって仕様が大きく異なります。御見積依頼は電話でお問合せください。HPやFAXでもお問合せ頂けます。その際は現場状況(サイズ・レイアウト・物件名・住所など)やご要望など分かっている情報と、連絡先をご記入の上、弊社までお送りください。確認後、担当者から折り返しご連絡いたします。

Q 商品だけを購入できますか？

A 施工完了まで含めた品質管理を行っていますので、商品だけのご購入はお断りしています。

Q 設置場所が3方壁に囲まれています。設置できますか？

A 壁パネルを浴室内側から組み立てることができ、問題ありません。ただし、床など大きな部材の搬入経路の確保が必要です。

Q 手すりを後付けで取り付けたいのですができますか？

A 壁は全面補強を標準仕様としているため、後付けが可能です。壁パネルの継ぎ目やパネルフレームの周囲にはお取り付けできませんので、後付けを検討される場合はお問合せください。

Q 満水状態で入浴は可能ですか？

A 浴槽の湯量が満水状態のまま入浴されますと、ドアが閉まった状態でも浴槽からあふれた水が脱衣室へ漏れる可能性があります。浴槽の湯量は浴槽上部から8cm以上下げた水位でご入浴ください。浴槽上面-8cmでお湯をはった場合、満水時より、FP-1280Wで約-50L、FP-1480Wで約-60L、湯量は少なくなります。

Q 柱や梁などの出っ張りに対応できますか？

A 対応可能です。建物形状や現場状況によって制限される可能性がありますので相談ください。

Q 天井・壁・床の材質は何ですか？

A **天井**・不燃アルミ複合パネル(ホワイト系色)
*装飾シート貼りなど、特注対応も可能
壁・無機質化粧板複合パネル
表面はUV加工や鏡面加工、フロスト加工
・メラミン樹脂パネル(不燃材)
*各材質のパネルは、P10をご確認ください。
*装飾シート、タイル、石材、羽目板などの張り付けも可能
床・FRP(ガラス繊維強化プラスチック)
*シート、タイル、石材などの張り付けも可能
(FRPの上に張り付け)

施工・納期について

Q 工事の範囲を教えてください。

A 工事内容は製品の搬入・据付・内部器具取付け・仕上げになります。据付基礎・設備配管・換気扇ダクト・電気・外装工事は別途になります。

Q 納期はどれくらいかかりますか？

A 仕様決定後、ご発注を頂いてからゆとりけあベーシックは約1~2ヶ月、ゆとりけあPROVEは約1~1.5ヶ月、ゆとりけあ3000Xは約2~2.5ヶ月、セミオーダーは約+0.5ヶ月、オーダーメイドシステムバス(D-style、ゆとりっくす、介護ゆとりっくす)は約2~3ヶ月です。特殊な仕様によっては更に納期がかわる場合もあります。台数がまとまっている場合は別途お打合せとなります。

メンテナンスについて

Q 日頃のお手入れ方法を教えてください。

A **カビを予防するために** 入浴後はしっかり換気してください。
浴槽 汚れが付いたまま乾燥すると汚れが取れにくくなります。お湯を抜くときに浴槽の掃除もしてください。掃除をする際は、中性洗剤を柔らかいスポンジまたは布に付けて洗い流してください。追い焚きができる浴槽をご使用の場合は、週に一度は中性洗剤でお手入れしてください。
(酸性・アルカリ性洗剤は使用不可)
壁・天井・ドア 週に一度は中性洗剤を柔らかいスポンジまたは布に付けて洗い流してください。
(酸性・アルカリ性洗剤は使用不可)
床・エプロン・カウンター・移乗台 湯垢、石鹸カスなどは乾燥すると落ちにくくなります。入浴後その日のうちに柔らかいスポンジまたは布で軽く洗い流してください。
排水トラップ トラップ上のヘアキャッチャーに毛髪やゴミが詰まると排水能力が低下し、不衛生になり、床面に水があふれたり漏水の原因にもなります。いつも清潔にしてください。
器具類 水栓金具、タオル掛け、手すりなどの金属部品は、週に一度乾いた柔らかい布で拭いてください。メッキ部分は時々金属磨き材などをしみ込ませた布で拭くと、美しい光沢を保つことができます。
収納棚 樹脂製のもが多く、汚れが付着しやすいので、中性洗剤を柔らかいスポンジまたは布に付けて洗い流してください。