

便 槽

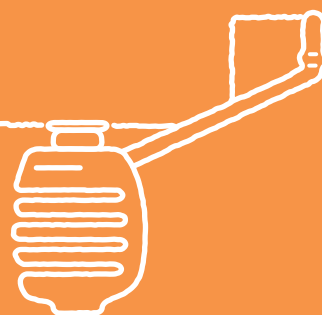

商品概要

便槽一覧	P177
便槽容量の算定	P178

塩ビ便槽

NV-R	P179
VE-R	P181

FRP便槽

TS・TS-G	P183
TF	P185

FRP大型便槽

TRG	P187
ZFRP	P189

部品

臭突関係	P191
導入管関係	P192
小便管関係	
無臭トイレ便槽からのリフォーム関係	P193
マンホール・マンホールソケット	
その他	P194

無臭トイレ便槽

NP-R	P195
無臭トイレ便槽用部品	P196

Q&A

便槽の施工について	P197
Q&A	P198

便槽一覧

NV-R 塩ビ縦型便槽

特長

材質:塩ビ製(PVC)
形状:縦型
容量:490~950ℓ

[詳細 P179](#)



VE-R 塩ビ横型便槽

特長

材質:塩ビ製(PVC)
形状:横型
容量:650~970ℓ

[詳細 P181](#)



TS・TS-G FRP薄型便槽

TS-G 受注生産品

特長

材質:FRP製
形状:薄型
容量:580~965ℓ

[詳細 P183](#)



TF FRP横型便槽

特長

材質:FRP製
形状:横型
容量:756~2,030ℓ

[詳細 P185](#)



TRG FRP大型便槽

受注生産品

特長

材質:FRP製
形状:横型
容量:2,500ℓ
3,000ℓ

[詳細 P187](#)



ZFRP 特注 FRP大型便槽

受注生産品

特長

材質:FRP製
形状:横型
容量:3,800~
28,000ℓ

[詳細 P189](#)



NP-R 無臭トイレ便槽

特長

材質:塩ビ製(PVC)
形状:縦型
容量:400~980ℓ

[詳細 P195](#)



便槽をお選びになる前に

便槽容量の算定

スマホでCheck
ホームページで
容量の算定ができます。



一般家庭の場合

大人の平均排泄量

大便 = 130g / 日(1回)
小便 = 1,200cc / 日(200cc×6回)
計 = 1,330cc / 日



平均洗浄水量

大便時 = 500cc / 日(補水込み、1回)
小便時 = 1,200cc / 日(200cc×6回)
計 = 1,700cc / 日

- 1人1日あたりの量
1,330cc + 1,700cc = 3,030cc
- 1人1ヶ月あたりの量
3,030cc × 31日 = 93,930cc ≒ 94ℓ

必要な便槽容量

=

簡易水洗トイレ(洗浄便座なし) 約100 ℓ / 月・人
 簡易水洗トイレ(洗浄便座あり) 約120 ℓ / 月・人
 非水洗(ポットン)トイレ 約50 ℓ / 月・人

【例】4人家族で簡易水洗トイレを使用の場合

100ℓ / 月・人 × 4人 = 400ℓ (洗浄便座をご使用の場合は120ℓ / 月・人 × 4人 = 480ℓ)

※非水洗(ポットン)トイレから簡易水洗トイレに取替えた場合、汲取り量は約2倍になります。
 ※洗浄便座をご使用の場合は、1人1ヶ月あたり15ℓ～20ℓ余分に使用水を加算してください。
 ※来客や家族が増えた場合や、掃除のときの使用水などを考えて大きめの便槽をお選びください。
 ※上記式での容量算定は1ヶ月に1度の汲取りを原則としています。積雪地帯など、汲取り回数が少なくなる地域では大きめの便槽をお選びください。

店舗などの場合

建物使用用途		A 使用量(来客)	B 使用量(従業員)	
店舗	飲食店	軽食・喫茶店・食堂	来客数×0.3ℓ×月の稼働日数	従業員数×4ℓ×月の稼働日数
		ファミリーレストラン・ラーメン店	来客数×0.4ℓ×月の稼働日数	従業員数×4ℓ×月の稼働日数
		居酒屋・カラオケ	来客数×1.1ℓ×月の稼働日数	従業員数×4ℓ×月の稼働日数
	その他	コンビニ	来客数×0.3ℓ×月の稼働日数	従業員数×4ℓ×月の稼働日数
		上記以外	来客数×0.2ℓ×月の稼働日数	従業員数×4ℓ×月の稼働日数
公園		来場者数×0.4ℓ×月の稼働日数		
公民館・集会場		利用者数×0.4ℓ×月の稼働日数		
事務所・ガソリンスタンド		来客数×0.4ℓ×月の稼働日数	従業員数×4ℓ×月の稼働日数	
学校・保育園・幼稚園		職員・生徒数×3.6ℓ×月の稼働日数		
その他の場合		1日のトイレの使用回数×0.4ℓ×月の稼働日数×1.2(余裕率)		

必要な便槽容量

=

A 使用量(来客) + B 使用量(従業員) ℓ / 月

【例】ファミリーレストランで簡易水洗トイレを使用、1日の来客が100人、従業員が10人、1ヶ月の稼働日数が31日の場合

100人 × 0.4ℓ × 31日 + 10人 × 4ℓ × 31日 = 2,480ℓ

※来客数が増えた場合を考えて、大きめの便槽をお選びください。
 ※上記式での容量算定は1ヶ月に1度の汲取りを原則としています。積雪地帯など、汲取り回数が少なくなる地域では大きめの便槽をお選びください。

お問い合わせはこちらへ TEL.092-521-9605

塩ビ縦型便槽

NV-R

現場に合ったタイプをお選びください

⚠️ 導入管勾配20°はFZ500・400・300など、水溜め機構タイプの簡易水洗トイレをご使用の場合に限ります。【詳細 P197】
 ※導入管勾配を20°にする場合は、別途部品「10°プッシング100」が、1穴タイプには2個、2穴タイプには4個必要です。【オプション部品 P192】



便槽寸法表

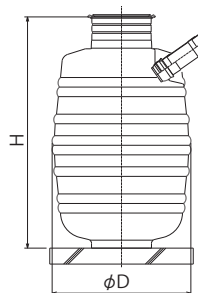

品名	容量	重量	寸法 (φD×H)	対象人数
NV-R5	490ℓ	25.5kg	φ845×1,285mm	3人以下
NV-R6	580ℓ	27.5kg	φ870×1,445mm	4人以下
NV-R8	760ℓ	36.0kg	φ980×1,555mm	6人以下
NV-R10	950ℓ	40.5kg	φ1,100×1,580mm	8人以下

図面 P345 ▶ 施工説明 P270 ▶ Q&A P198 ▶

⚠️ 埋設条件: 土かぶり500mm(かさ上げの追加は1個)まで

※重量は若干前後する場合があります。
 ※下記の場合はFRP便槽をご使用ください。
 ・土かぶりが500mmを超える場合
 ・寒冷地域に設置の場合
 ・浮上防止ワイヤーが必要な場合

タイプ別 同梱部品一覧表

品名	品番	NV-R*	NV-R*S	NV-R*W	NV-R*K	NV-R*W2
		1階専用	2階専用	1・2階1穴	1階2穴	1・2階2穴
①槽本体		1	1	1	1	1
②マンホール(樹脂)340ロック式(R用)	BM340VR	1	1	1	1	1
③導入自在ソケット 107(R用)	B31403R	(1)	1+(1)	2+(1)	1+(1)	1+(1)
④導入短管 S付 L22	BU5100×22	2	1	2	2	1
⑤導入チーズ(R用)	B31104R	1	1	2	1	1
⑥導入管 L65	BU100×65	1	1	2	1	1
⑦VU自在エルボ(R用)	B31302R	1	2	2	2	3
⑧導入短管 L30	BU100×30	1	2	2	2	3
⑨導入管 VU100L100	BU100×100				1	1
⑩導入口キャップ R114	B32106	1	1	1	1	1
⑪導入管 S付 L100	BU5100×100		3	3		3
⑫振れ止め金具 114	B32903R		1	1		1
⑬短管 VU100L5	BU100×5		1	2		1

※(1): ③導入自在ソケット107(R用)を1個のみ槽本体に取付けて出荷しています。取外しはできません。
 ※既存・追加導入口には上記部材とは別にキャップが付属します。

NV-R*

1階専用タイプ

1階に1台トイレがある場合に使用します。

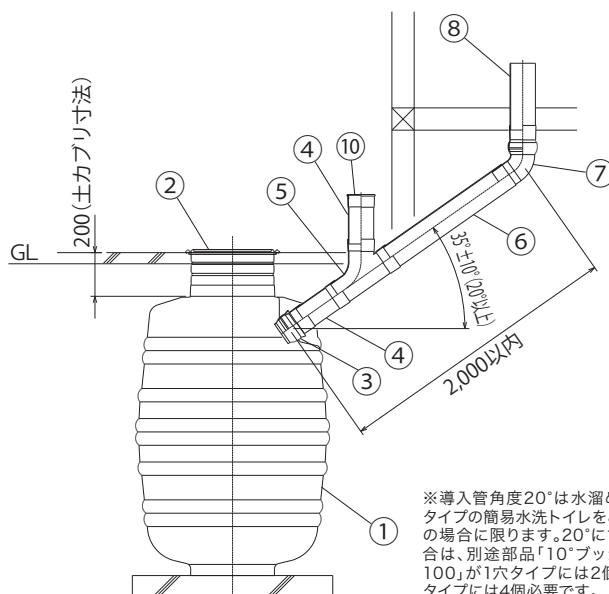
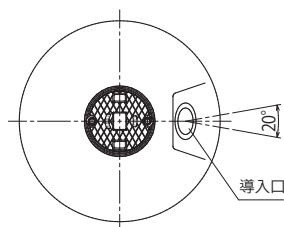

※導入管角度20°は水溜め機構タイプの簡易水洗トイレをご使用の場合に限ります。20°にする場合は、別途部品「10°プッシング100」が1穴タイプには2個、2穴タイプには4個必要です。

品番	価格
NV-R5	61,000円
NV-R6	74,000円
NV-R8	90,000円
NV-R10	115,000円

NV-R*S

2階専用タイプ

2階に1台トイレがある場合に
使用します。

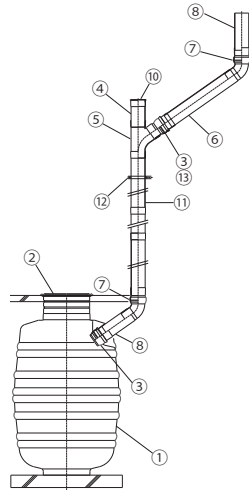
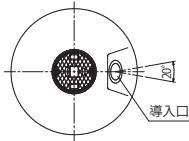

品番	価格
NV-R5S	78,000 円
NV-R6S	90,000 円
NV-R8S	106,000 円
NV-R10S	132,000 円

NV-R*W

1・2階1穴タイプ

1階導入管からチーズで
2階配管を取る場合に使用します。

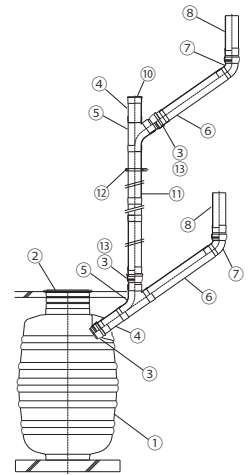
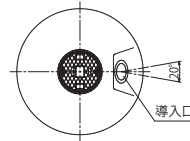

品番	価格
NV-R5W	80,000 円
NV-R6W	92,000 円
NV-R8W	109,000 円
NV-R10W	134,000 円

NV-R*K 受注生産品

1階2穴タイプ

1階に2台トイレが並んでいる
場合に使用します。

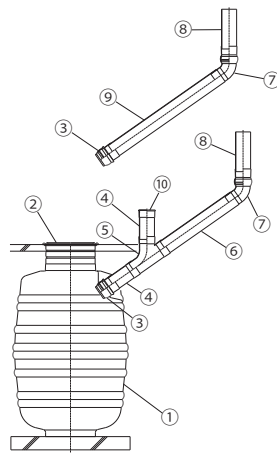

品番	価格
NV-R8K	102,000 円
NV-R10K	127,000 円

※追加導入口の加工寸法(角度)を
ご指定ください。
※NV-R5・6は2穴加工できません。

NV-R*W2 受注生産品

1・2階2穴タイプ

1・2階に1台ずつトイレがあり、
それぞれのトイレが少しずつ
いる場合に使用します。

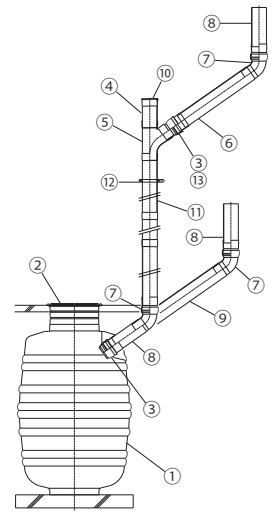

品番	価格
NV-R8W2	125,000 円
NV-R10W2	150,000 円

※追加導入口の加工寸法(角度)を
ご指定ください。
※NV-R5・6は2穴加工できません。

2穴タイプ加工図面

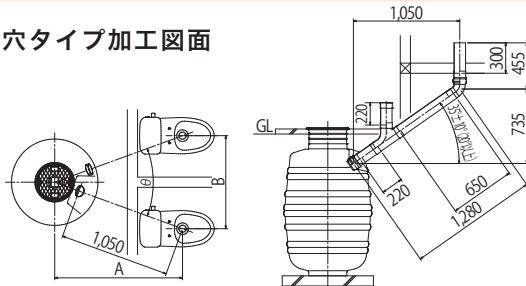

	θ=40°の場合		θ=50°の場合	
	B寸法	A寸法	B寸法	A寸法
NV-R8	650~1,150	1,200	850~1,350	1,150
NV-R10	650~1,150	1,250	900~1,400	1,200

※単位:mm ※寸法は同梱部材で導入管勾配35°の場合です。
※標準的な追加導入口の加工寸法は40°です。(最小角度40°)

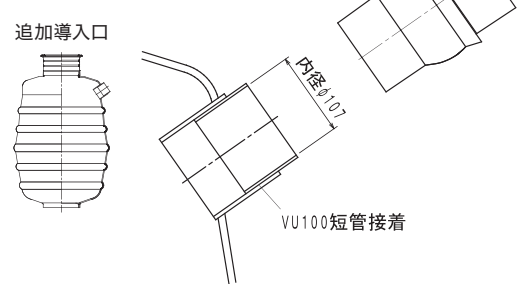
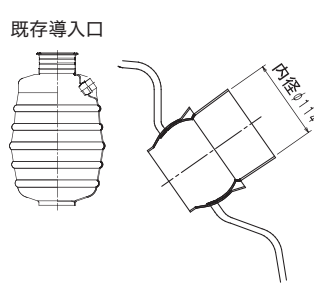
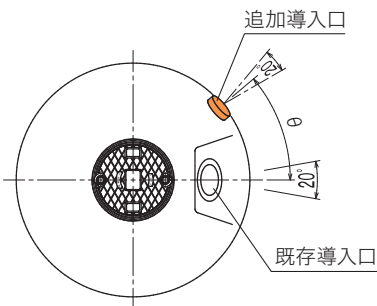

※既存導入口には導入自在ソケット107(R用)を取付けて出荷しています。取外しはできません。追加導入口:HK-B03 5,000円

オプション部品

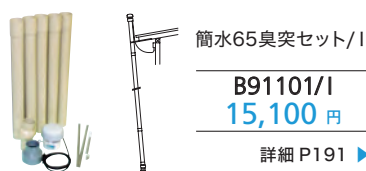
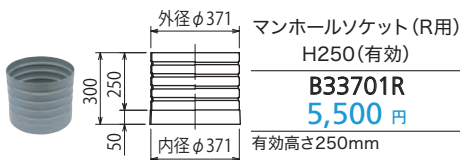

塩ビ横型便槽

VE-R

現場に合ったタイプをお選びください

⚠️ 導入管勾配20°はFZ500・400・300など、水溜め機構タイプの簡易水洗トイレをご使用の場合に限ります。【詳細 P197】
 ※導入管勾配を20°にする場合は、別途部品「10°プッシング100」が、1穴タイプには2個、2穴タイプには4個必要です。【オプション部品 P192】



便槽寸法表

品名	容量	重量	寸法		対象人数
			幅	長さ(A)×高さ	
VE-R66	650ℓ	37.0kg	745	1,500×1,140mm	4人以下
VE-R80	820ℓ	45.5kg	745	1,800×1,140mm	6人以下
VE-R100	970ℓ	54.0kg	745	2,230×1,140mm	8人以下

図面 P345・346 ▶ 施工説明 P270 ▶ Q&A P198 ▶

⚠️ 埋設条件:土かぶり500mm
(かさ上げの追加は1個)まで

※重量は若干前後する場合があります。
 ※下記の場合はFRP便槽をご使用ください。
 ・土かぶりが500mmを超える場合
 ・寒冷地域に設置の場合
 ・浮上防止ワイヤーが必要な場合

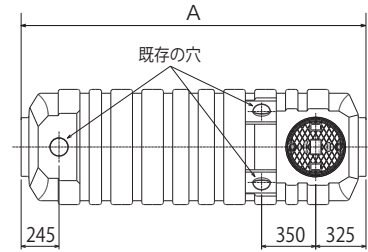

タイプ別 同梱部品一覧表

品名	品番	VE-R*	VE-R*S	VE-R*W	VE-R*K	VE-R*W2
		1階専用	2階専用	1・2階1穴	1階2穴	1・2階2穴
①槽本体		1	1	1	1	1
②マンホール(樹脂)340ロック式(R用)	BM340VR	1	1	1	1	1
③導入自在ソケット 107(R用)	B31403R	1	2	3	2	2
④導入短管 S付 L22	BUS100×22	1	1	1	1	1
⑤導入チーズ(R用)	B31104R	1	1	2	1	1
⑥導入管 L65	BU100×65	1	1	2	1	1
⑦VU自在エルボ(R用)	B31302R	1	2	2	2	3
⑧導入短管 L30	BU100×30	1	2	2	2	3
⑨導入管 VU100L100	BU100×100				1	1
⑩導入口キャップ R114	B32106	1	1	1	1	1
⑪導入管 S付 L100	BUS100×100		3	3		3
⑫振れ止め金具 114	B32903R		1	1		1
⑬短管 VU100L5	BU100×5		1	2		1

※既存・追加導入口には上記部材とは別にキャップが付属します。

VE-R*

1階専用タイプ

1階に1台トイレがある場合に使用します。

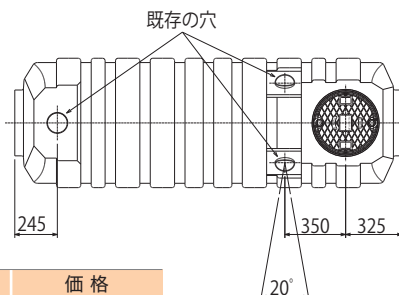

品番	価格
VE-R66	74,000 円
VE-R80	90,000 円
VE-R100	115,000 円

※同梱の配管部材は1穴分です。

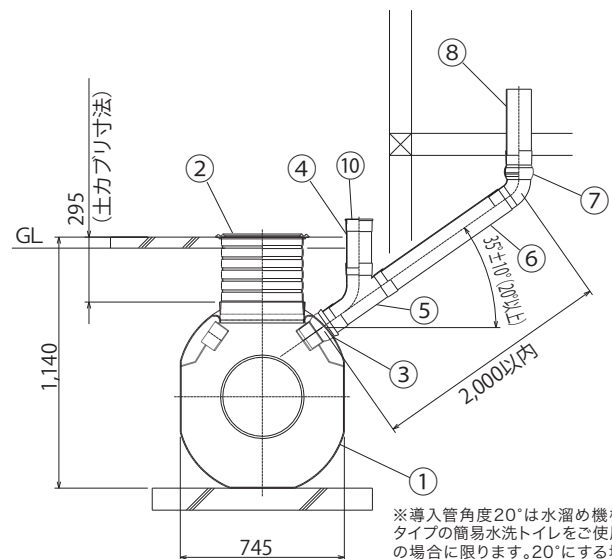

※導入管角度20°は水溜め機構タイプの簡易水洗トイレをご使用の場合に限ります。20°にする場合は、別途部品「10°プッシング100」が1穴タイプには2個、2穴タイプには4個必要です。

VE-R*S

2階専用タイプ

2階に1台トイレがある場合に
使用します。

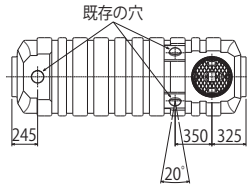

品番	価格
VE-R66S	90,000 円
VE-R80S	106,000 円
VE-R100S	132,000 円

※同梱の配管部材は1穴分です。

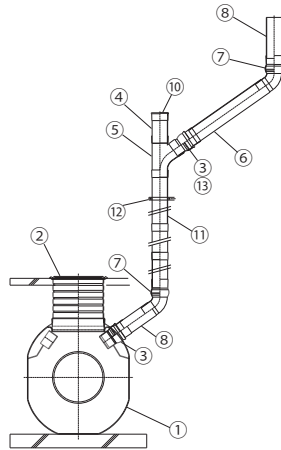

VE-R*W

1・2階1穴タイプ

1階導入管からチーズで
2階配管を取る場合に使用します。

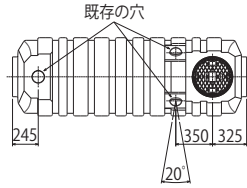

品番	価格
VE-R66W	92,000 円
VE-R80W	109,000 円
VE-R100W	134,000 円

※同梱の配管部材は1穴分です。

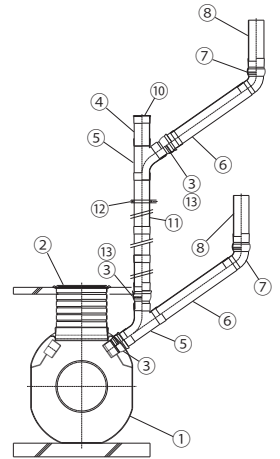

VE-R*K

受注生産品

1階2穴タイプ

1階に2台トイレが並んでいる
場合に使用します。

品番	価格
VE-R66K	91,000 円
VE-R80K	102,000 円
VE-R100K	127,000 円

※追加導入口の加工位置を下図のA~Jより
ご指定ください。
※VE-R66Kは槽本体の寸法が短いため、
追加導入口を2箇所使用し、既存導入口
は通常使用しません。金額には追加導入
口2箇所分の加工費が含まれています。
※同梱の配管部材は2穴分です。

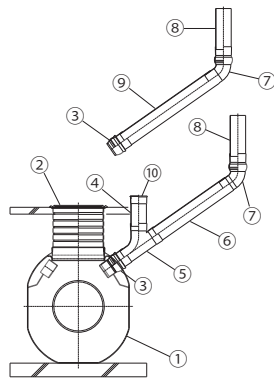

VE-R*W2

受注生産品

1・2階2穴タイプ

1・2階に1台ずつトイレがあり、
それぞれのトイレが少しずつれて
いる場合に使用します。

品番	価格
VE-R66W2	114,000 円
VE-R80W2	125,000 円
VE-R100W2	150,000 円

※追加導入口の加工位置を下図のA~Jより
ご指定ください。
※VE-R66W2は槽本体の寸法が短いため、
追加導入口を2箇所使用し、既存導入口
は通常使用しません。金額には追加導入
口2箇所分の加工費が含まれています。
※同梱の配管部材は2穴分です。

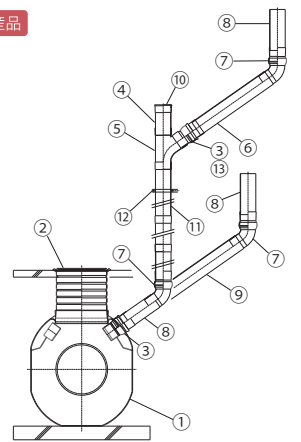

2穴タイプ加工図面

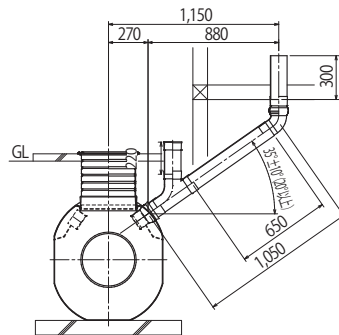
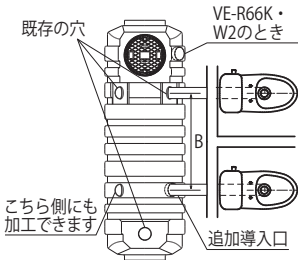

	B寸法	左記 B寸法のときの導入管振幅
VE-R66	880	640~1,120
VE-R80	815	570~1,050
VE-R100	900	660~1,140

※単位:mm ※寸法は同梱部材で導入管勾配35°の場合です。

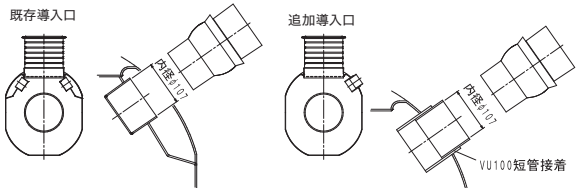

VE-R66K・W2 ※追加導入口を2箇所お選びください。

VE-R80K・W2

VE-R100K・W2

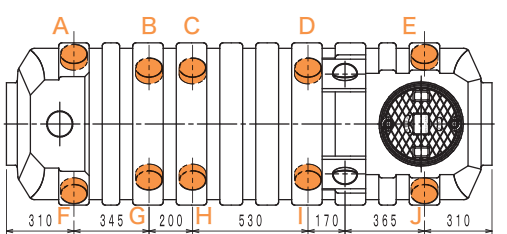
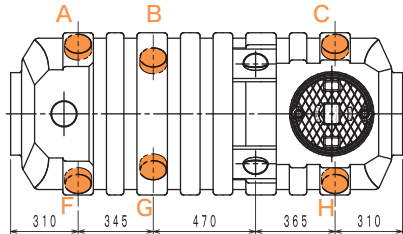
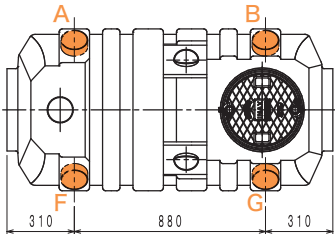

※Kタイプ・W2タイプは追加導入口の加工位置をA~Jから1箇所(VE-R66K・W2は2箇所)お選びください。※便槽本体には既存穴+1箇所(VE-R66K・W2は2箇所)の導入口があります。
追加導入口:HK-B03 5,000円

オプション部品

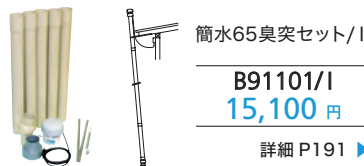
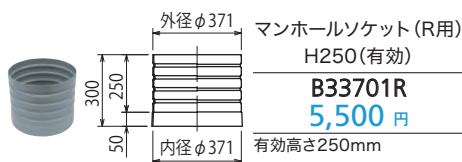

FRP薄型便槽

TS・TS-G

現場に合ったタイプをお選びください

⚠️ 導入管勾配20°はFZ500・400・300など、水溜め機構タイプの簡易水洗トイレをご使用の場合に限ります。【詳細 P197】▶
 ※導入管勾配を20°にする場合は、別途部品「10°フッシング100」が、1穴タイプには2個、2穴タイプには4個必要です。【オプション部品 P192】▶



狭い場所への設置に最適な薄型便槽です。

TS-Gは強化タイプです。TSに比べ厚みを増しているため、強度が高くなっています。

TS-G 受注生産品

便槽寸法表

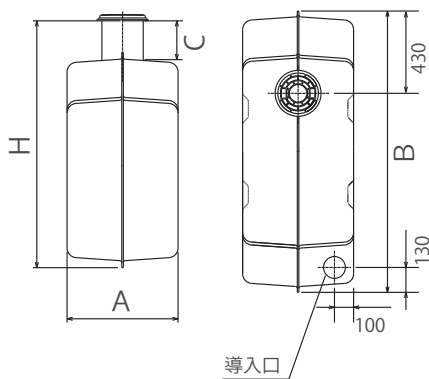

品名	容量	重量	寸法 幅(A)×長さ(B)×高さ(H)	寸法 (C)	対象人数
TS-6	580ℓ	43.0kg	430×1,460×1,230mm	150mm	4人以下
TS-6G		64.0kg			
TS-8	788ℓ	44.5kg	580×1,470×1,290mm	200mm	6人以下
TS-8G		72.0kg			
TS-10	965ℓ	52.5kg	580×1,770×1,290mm	200mm	8人以下
TS-10G		75.5kg			

図面 P346 ▶ 施工説明 P271 ▶ Q&A P198 ▶

⚠️ 埋設条件: TS 土かぶり400mm(かさ上げの追加は1個)まで
 TS-G ①便槽周辺に重量物あり、地下湧水ありの場合 土かぶり500mmまで
 ②便槽周辺に重量物なし、地下湧水ありの場合 土かぶり750mmまで
 ※重量は若干前後する場合があります。
 ※寒冷地域では、便槽の水面が凍結深度より下になるように埋設してください。
 ※埋設条件を超えて深埋めする場合は、コンクリートピットなどで便槽に直接土圧がかからないように補強してください。【詳細 P197】▶

タイプ別 同梱部品一覧表

品名	品番	TS-*・TS-*G	TS-*S・TS-*GS	TS-*W2・TS-*GW2
		1階専用	2階専用	1・2階2穴
①槽本体		1	1	1
②マンホール(樹脂)200(クサリ付)	BMJ200R	1	1	1
③導入自在ソケット 107(R用)	B31403R		2	2
④導入短管 S付 L22	BUS100×22	1	1	1
⑤導入チーズ(R用)	B31104R	1	1	1
⑥導入管 L65	BU100×65	1	1	1
⑦VU自在エルボ(R用)	B31302R	2	1	3
⑧導入短管 L30	BU100×30	1	1	2
⑨導入管 VU100L100	BU100×100			1
⑩導入口キャップ R114	B32106	1	1	1
⑪導入管 S付 L100	BUS100×100		3	3
⑫振れ止め金具 114	B32903R		1	1
⑬短管 VU100L5	BU100×5		1	1

※既存・追加導入口には上記部材とは別にキャップが付属します。

TS-*・TS-*G

1階専用タイプ

1階に1台トイレがある場合に使用します。

品番	価格
TS-6	174,000円
TS-8	192,000円
TS-10	220,000円

強化タイプ 受注生産品

品番	価格
TS-6G	252,000円
TS-8G	289,000円
TS-10G	376,000円

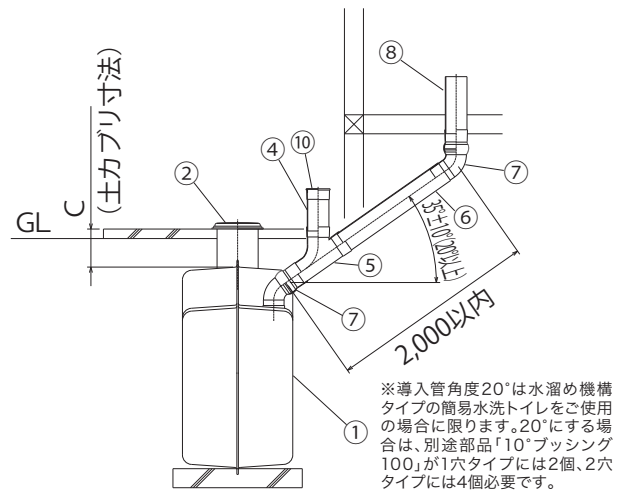
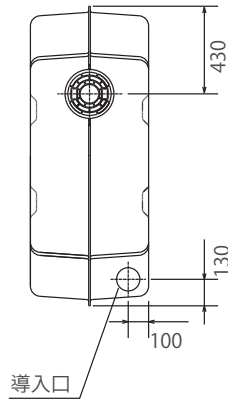

※導入管角度20°は水溜め機構タイプの簡易水洗トイレをご使用の場合に限ります。20°にする場合は、別途部品「10°プッシング100」が1穴タイプには2個、2穴タイプには4個必要です。

TS-*S・TS-*GS

2階専用タイプ

2階に1台トイレがある場合に使用します。

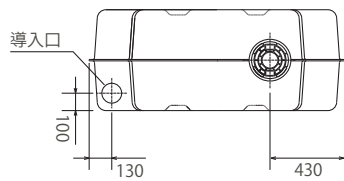

品番	価格
TS-6S	191,000円
TS-8S	209,000円
TS-10S	237,000円

強化タイプ 受注生産品

品番	価格
TS-6GS	269,000円
TS-8GS	306,000円
TS-10GS	392,000円

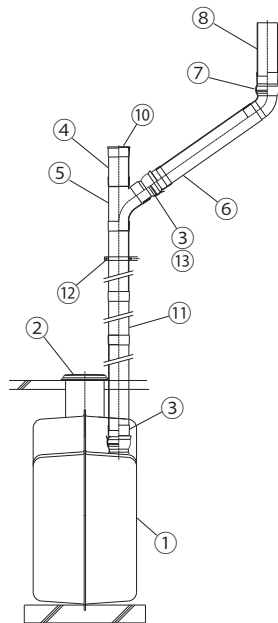

TS-*W2・TS-*GW2

1・2階2穴タイプ 受注生産品

1・2階に1台ずつトイレがあり、それぞれのトイレが少しずれている場合に使用します。

品番	価格
TS-6W2	198,000円
TS-8W2	216,000円
TS-10W2	244,000円

強化タイプ

品番	価格
TS-6GW2	276,000円
TS-8GW2	313,000円
TS-10GW2	400,000円

※追加導入口の加工寸法をご指定ください。標準は下図の追加導入口の位置です。

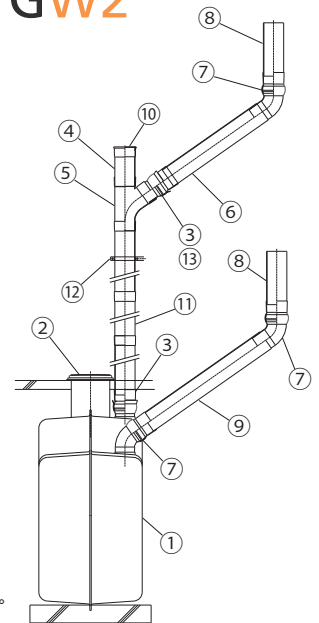

2穴タイプ加工図面

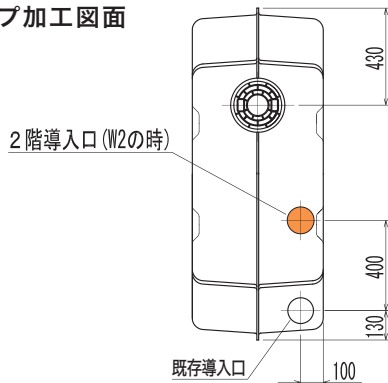

既存・追加導入口

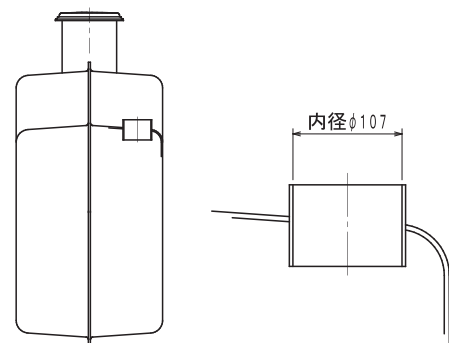

オプション部品



FRP横型便槽

TF

現場に合ったタイプをお選びください

⚠️ 導入管勾配20°はFZ500・400・300など、水溜め機構タイプの簡易水洗トイレをご使用の場合に限ります。【詳細 P197】
 ※導入管勾配を20°にする場合は、別途部品「10°プッシング100」が、1穴タイプには2個、2穴タイプには4個必要です。【オプション部品 P192】



※写真はTF-1500・2000です。
 TF-800・1000はマンホール位置が異なります。
 ※送り先によってはチャーター便での運送となります。

便槽寸法表

■ TF-800・1000

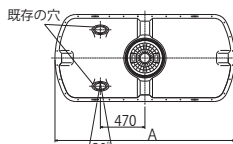

■ TF-1500・2000

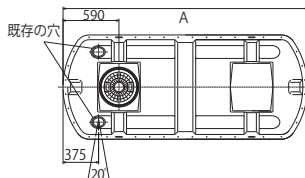

品名	容量	重量	寸法		対象人数
			幅	長さ(A)×高さ	
TF-800	756ℓ	51.0kg	910	1,540×1,090mm	6人以下
TF-1000	980ℓ	53.5kg	910	1,800×1,090mm	8人以下
TF-1500	1,720ℓ	88.0kg	1,100	2,580×1,240mm	14人以下
TF-2000	2,030ℓ	112.5kg	1,100	2,980×1,240mm	16人以下

図面 P346 ▶ 施工説明 P273 ▶ Q&A P198 ▶

⚠️ 埋設条件:土かぶり1,000mm(かさ上げの追加は3個)まで

※重量は若干前後する場合があります。
 ※寒冷地域では、便槽の水面が凍結深度より下になるように埋設してください。
 ※埋設条件を超えて深埋めする場合は、コンクリートピットなどで便槽に直接土圧がかからないように補強してください。
 詳細 P197 ▶

タイプ別 同梱部品一覧表

品名	品番	TF-*	TF-*S	TF-*W	TF-*K	TF-*W2
		1階専用	2階専用	1・2階1穴	1階2穴	1・2階2穴
①槽本体		1	1	1	1	1
②マンホール(樹脂)340ロック式(R用)	BM340VR	1	1	1	1	1
③導入自在ソケット 107(R用)	B31403R	1	2	3	2	2
④導入短管 S付 L22	BUS100×22	1	1	1	1	1
⑤導入チーズ(R用)	B31104R	1	1	2	1	1
⑥導入管 L65	BU100×65	1	1	2	1	1
⑦VU自在エルボ(R用)	B31302R	1	2	2	2	3
⑧導入短管 L30	BU100×30	1	2	2	2	3
⑨導入管 VU100L100	BU100×100				1	1
⑩導入口キャップ R114	B32106	1	1	1	1	1
⑪導入管 S付 L100	BUS100×100		3	3		3
⑫振れ止め金具 114	B32903R		1	1		1
⑬短管 VU100L5	BU100×5		1	2		1

※既存・追加導入口には上記部材とは別にキャップが付属します。

オプション部品

浮上防止ワイヤー(ターンバックル付) 受注生産品

材質	対応便槽	品番	価格(1本分)	標準必要本数
スチール製	TF-800・1000	RFJW916FU	5,800円	2
	TF-1500・2000	RFJW920FU	5,800円	2
SUS製	TF-800・1000	RFJW916SUS	13,000円	2
	TF-1500・2000	RFJW920SUS	14,000円	2

※上記は1本分の価格です。必要な本数をご注文ください。 施工参考図 P347 ▶

TF-*

1階専用タイプ

1階に1台トイレがある場合に使用します。

※図面はTF-1500・2000です。
 TF-800・1000はマンホール位置が異なります。

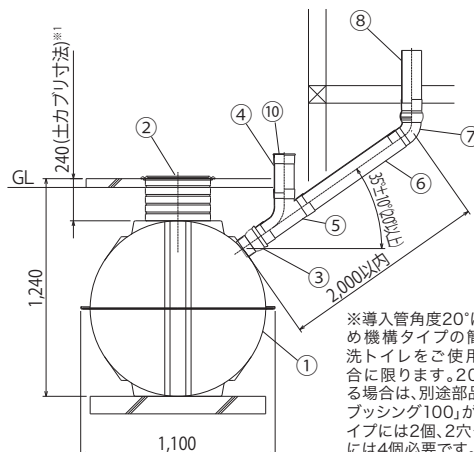
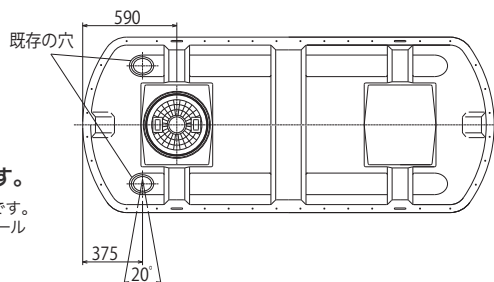

※導入管角度20°は水溜め機構タイプの簡易水洗トイレをご使用の場合に限ります。20°にする場合は、別途部品「10°プッシング100」が1穴タイプには2個、2穴タイプには4個必要です。

※1: TF-800・1000は255mm

※同梱の配管部材は1穴分です。

※掲載の商品は予告なく仕様・価格を変更する場合があります。※表示の価格には消費税は含まれておりません。※印刷の都合上、実際の色とは若干異なる場合があります。

TF-*S

2階専用タイプ

2階に1台トイレがある場合に
使用します。

※図面はTF-1500・2000です。
TF-800・1000はマンホール位置が異なります。

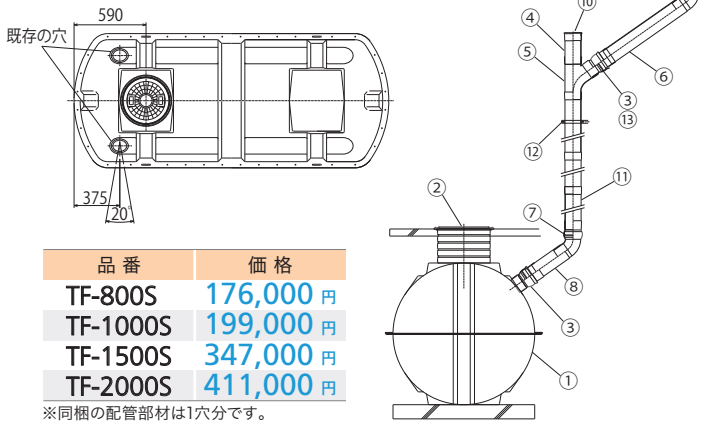

品番	価格
TF-800S	176,000 円
TF-1000S	199,000 円
TF-1500S	347,000 円
TF-2000S	411,000 円

※同梱の配管部材は1穴分です。

TF-*W

1・2階1穴タイプ

1階導入管からチーズで
2階配管を取る場合に使用します。

※図面はTF-1500・2000です。
TF-800・1000はマンホール位置が異なります。

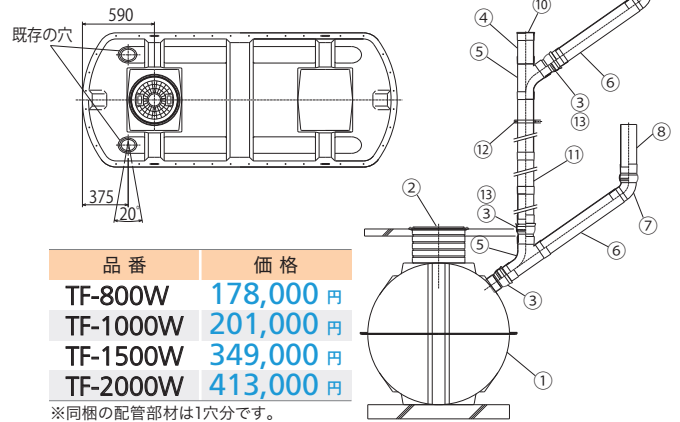

品番	価格
TF-800W	178,000 円
TF-1000W	201,000 円
TF-1500W	349,000 円
TF-2000W	413,000 円

※同梱の配管部材は1穴分です。

TF-*K

受注生産品

1階2穴タイプ

1階に2台トイレが並んでいる
場合に使用します。

品番	価格
TF-800K	171,000 円
TF-1000K	194,000 円
TF-1500K	342,000 円
TF-2000K	406,000 円

※追加導入口の加工位置を下図の
A~Gよりご指定ください。
※同梱の配管部材は2穴分です。

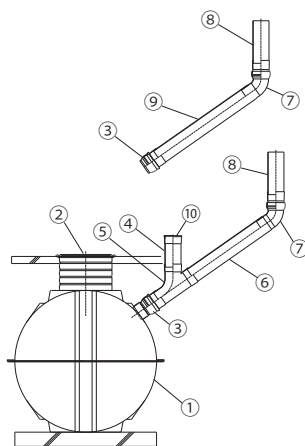

TF-*W2

受注生産品

1・2階2穴タイプ

1・2階に1台ずつトイレがあり、
それぞれのトイレが少しずつ
いる場合に使用します。

品番	価格
TF-800W2	194,000 円
TF-1000W2	217,000 円
TF-1500W2	365,000 円
TF-2000W2	429,000 円

※追加導入口の加工位置を下図の
A~Gよりご指定ください。
※同梱の配管部材は2穴分です。

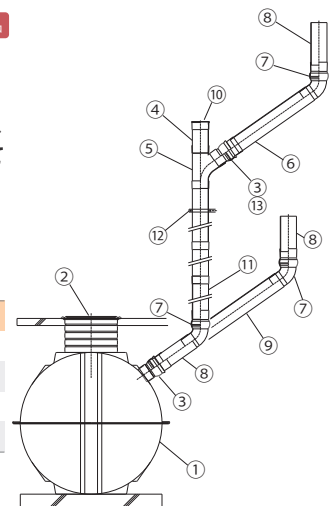

2穴タイプ加工図面

TF-800・1000

TF-1500・2000 ※TF-2000は()内の寸法となります。

既存・追加導入口

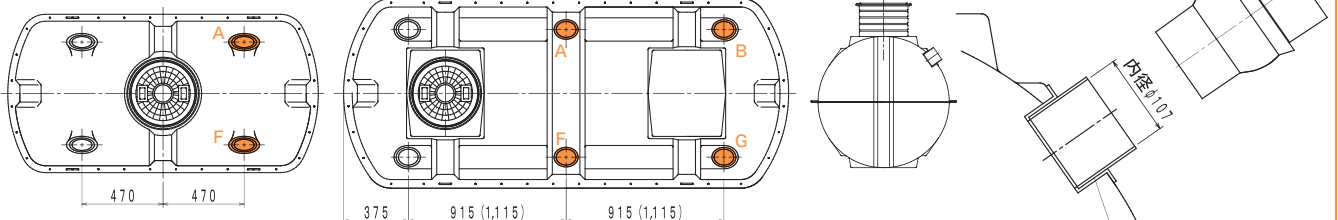

※Kタイプ・W2タイプは追加導入口の加工位置をA~Gから1箇所お選びください。
※便槽本体には既存穴+1箇所の導入口があります。

VU100短管接着

オプション部品

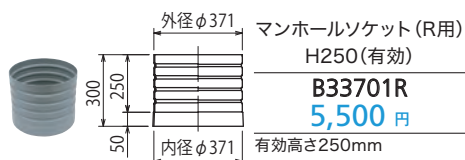

マンホールソケット (R用)
H250 (有効)
B33701R
5,500 円
有効高さ250mm



簡水65臭突セット/I
B91101/I
15,100 円
詳細 P191 ▶

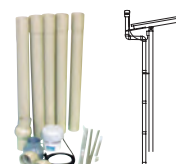

簡水65臭突セット
(エルボ付)/I
B91107/I
19,900 円
詳細 P191 ▶

FRP大型便槽

TRG

受注生産品

事務所や店舗、公園などにも最適な大型便槽です。
豊富なオプションの中から、穴加工や配管部品をお選び頂けます。



※チャーター便での運送となります。

便槽寸法表

品名	容量	重量	寸法		対象人数
			幅	長さ×高さ	
TRG-2500	2,500ℓ	140.0kg	φ1,100	2,700×1,350mm	20人以下
TRG-3000	3,000ℓ	170.0kg	φ1,100	3,500×1,350mm	25人以下

図面 P348 ▶ 施工説明 P274 ▶ Q&A P198 ▶

⚠ 埋設条件:土かぶり1,000mm(かさ上げの追加は3個)まで

※重量は若干前後する場合があります。

※寒冷地域では、便槽の水面が凍結深度より下になるように埋設してください。

※埋設条件を超えて深埋めする場合は、コンクリートピットなどで便槽に直接土圧がかからないように補強してください。

詳細 P197 ▶

導入口加工標準位置(断面図)

※TRG-2500・3000共通

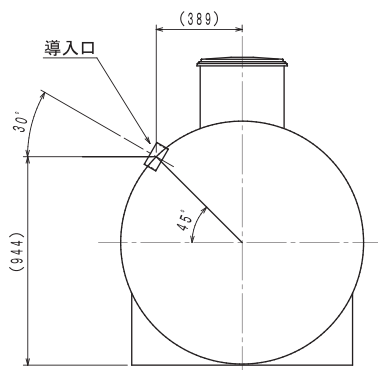

タンク本体品番一覧

品番	価格
TRG-2500	650,000 円
TRG-3000	750,000 円

ご注文の際はタンク本体とは別に、右ページの品番一覧よりオプション加工・オプション部品をお選びください。

※タンク本体には導入口加工は含まれておりません。

※標準でφ340樹脂製マンホールが付属しています。

※導入口加工位置は下図のA~Iよりお選びください。

TRG-2500 導入口加工標準位置

マンホールφ340

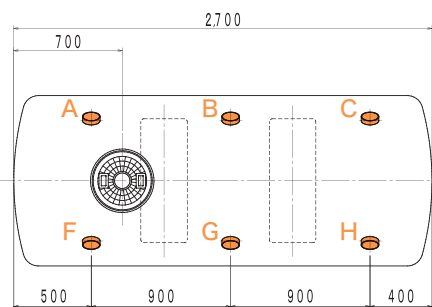
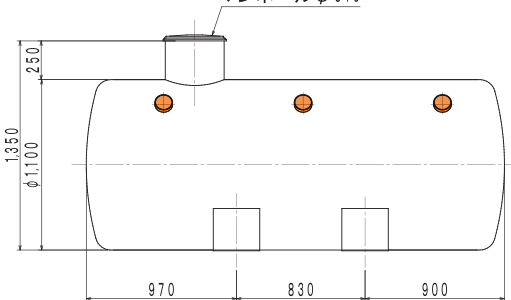

TRG-3000 導入口加工標準位置

マンホールφ340

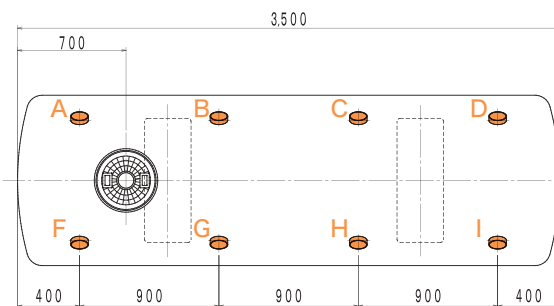
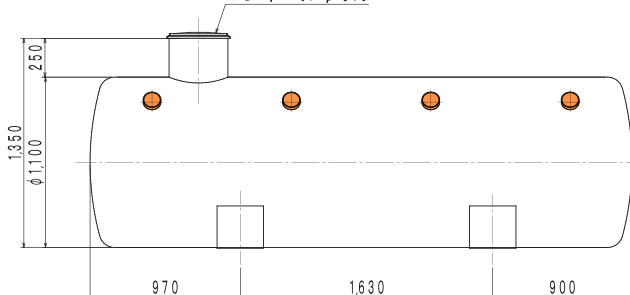

オプション品番一覧

①導入口加工(短管取付け)

サイズ	品番	価格
VU100短管取付加工	HK-R100J	5,680円

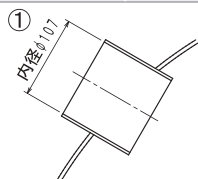

②導入口加工(ソケット取付け)

サイズ	A寸法	品番	価格
40A	48mm	HK-R40A-DS/TS	6,940円
50A	60mm	HK-R50A-DS/TS	6,940円
65A	76mm	HK-R65A-DS/TS	6,940円
75A	89mm	HK-R75A-DS/TS	8,400円
100A	114mm	HK-R100A-DS/TS	12,600円
125A	140mm	HK-R125A-DS/TS	14,080円
150A	166mm	HK-R150A-DS/TS	19,540円
200A	217mm	HK-R200A-DS/TS	25,200円

導入口加工(ソケット取付け)をご注文の際は、末尾にご希望のソケットの種類をご記載ください

〈ソケットの種類〉
DSソケット(VUパイプ接続用)=DS
TSソケット(VPパイプ接続用)=TS

例) ソケットの種類
HK-R40A-DS

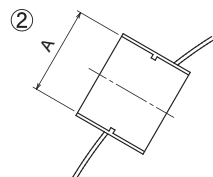

マンホール(樹脂製)

サイズ	実寸(フタ外径)	荷重	品番	価格
φ450	497mm	2T未満	BMJ450RF-2G	11,000円
	497mm	4T未満	BMJ450RF-4G	22,000円
φ600	650mm	2T未満	BMJ600RF-2G	21,000円
	650mm	4T未満	BMJ600RF-4G	32,000円

※マンホールを変更する場合にお選びください。
変更にはマンホールソケット加工費が別途必要となります。
※上記はフタのみです。

マンホール(鋳鉄製)

サイズ	実寸(フタ外径)	荷重	品番	価格
φ350	395mm	2T未満	BMH350B	30,000円
	400mm	6T未満	BMH350B-6G	50,000円
φ450	495mm	2T未満	BMH450B	42,000円
	500mm	6T未満	BMH450B-6G	64,000円
φ600	645mm	2T未満	BMH600B	67,000円
	650mm	6T未満	BMH600B-6G	106,000円

※マンホールを変更する場合にお選びください。
φ450・φ600への変更にはマンホールソケット加工費が別途必要となります。
※上記はフタ枠セットです。

マンホールソケット加工(高さ250mm)

サイズ	品番	価格
φ450	HK-R450-250	19,960円
φ600	HK-R600-250	26,260円

※マンホールをφ450・φ600に変更する場合に必要な加工費です。φ340樹脂製マンホール(標準)またはφ350鋳鉄製マンホール(オプション)の場合は、マンホールソケット加工(高さ250mm)はタンク本体金額に含まれています。

マンホールソケット(追加用)

サイズ	品番	価格
φ340	B33701R	5,500円
φ450	R91001×30	7,700円
φ600	R91003×30	12,000円

※有効高さ250mm
※φ450・φ600は樹脂製マンホール用枠付。

浮上防止ワイヤー(ターンバックル付)

材質	対応タンク	品番	価格(1本分)	標準必要本数
スチール製	TRG-2500・3000共通	RFJW923FU	6,300円	2
SUS製	TRG-2500・3000共通	RFJW923SUS	15,000円	2

※上記は1本分の価格です。必要な本数をご注文ください。

施工参考図 P348 ▶

オプション部品 便槽用部品 P191 ▶



簡水導入管セット1階用チーズ付

B90104R 12,000円

詳細 P192 ▶



簡水導入管セット1階用

B90101R 8,000円

詳細 P192 ▶

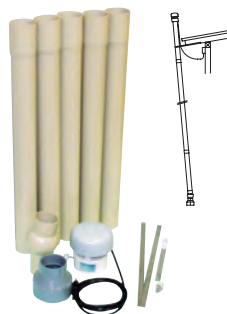

簡水65臭突セット/1

B91101/I 15,100円

詳細 P191 ▶

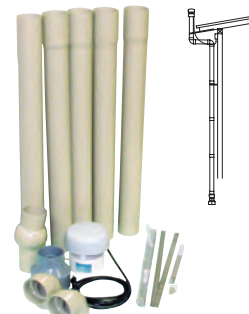

簡水65臭突セット(エルボ付)/1

B91107/I 19,900円

詳細 P191 ▶



可変角度±10°

導入自在ソケット
107(R用)

B31403R 1,800円



満水警報盤 RA-100 72,000円

フロート(ケーブル6m) RF-5 24,000円

特注 FRP大型便槽

ZFRP

受注生産品

3,800~28,000ℓまでの豊富なサイズとオプションを
 合わせて製作する特注大型便槽です。
 規模の大きな工場や公共施設など、幅広い場所で活用頂けます。

製造例

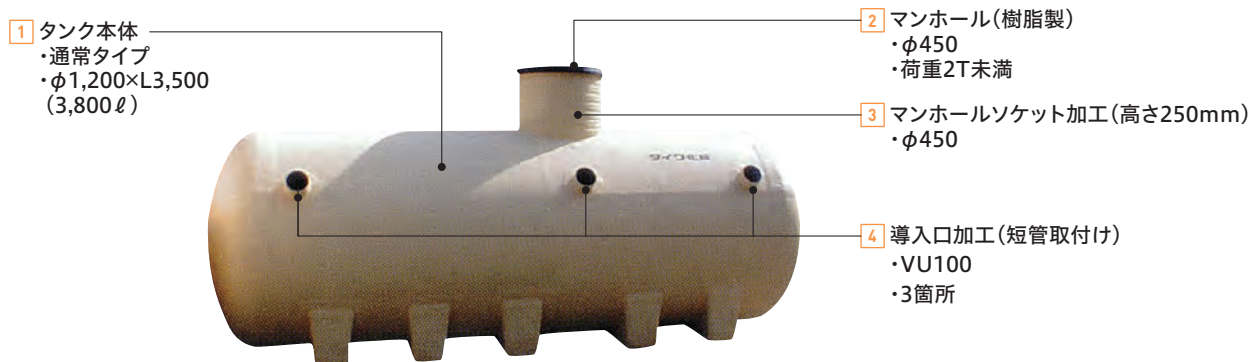

1	タンク本体 ・通常タイプ ・φ1,200×L3,500 (3,800ℓ)	ZFRP1235	: 807,000円 × 1台 = 807,000円
2	マンホール	BMJ450RF-2G	: 11,000円 × 1個 = 11,000円
3	マンホールソケット加工	HK-R450-250	: 19,960円 × 1個 = 19,960円
4	導入口加工	HK-R100J	: 5,680円 × 3箇所 = 17,040円
		設計価格	855,000円

ご注文の際はタンク本体とは別に、右ページの品番一覧よりオプション加工・オプション部品をお選びください。

※タンク本体には導入口加工やマンホール、マンホールソケット加工などは含まれておりません。

タンク本体品番一覧

通常タイプ ⚠ かさ上げの追加使用不可

径φ	全長 (mm)							
	L2,500	L3,000	L3,500	L4,000	L4,500	L5,000	L5,500	L6,000
φ1,200			ZFRP1235 (3,800ℓ) 807,000円	ZFRP1240 (4,300ℓ) 900,000円	ZFRP1245 (4,800ℓ) 996,000円	ZFRP1250 (5,400ℓ) 1,087,000円	ZFRP1255 (5,900ℓ) 1,180,000円	ZFRP1260 (6,400ℓ) 1,275,000円
	ZFRP1725 (5,400ℓ) 980,000円	ZFRP1730 (6,500ℓ) 1,124,000円	ZFRP1735 (7,500ℓ) 1,264,000円	ZFRP1740 (8,600ℓ) 1,405,000円	ZFRP1745 (9,700ℓ) 1,545,000円	ZFRP1750 (10,800ℓ) 1,689,000円	ZFRP1755 (11,900ℓ) 1,827,000円	ZFRP1760 (12,900ℓ) 1,969,000円
φ2,000		ZFRP2030 (9,000ℓ) 1,609,000円	ZFRP2035 (10,400ℓ) 1,802,000円	ZFRP2040 (11,900ℓ) 1,996,000円	ZFRP2045 (13,400ℓ) 2,189,000円	ZFRP2050 (14,900ℓ) 2,382,000円	ZFRP2055 (16,400ℓ) 2,575,000円	ZFRP2060 (17,900ℓ) 2,769,000円
			ZFRP2535 (16,300ℓ) 4,944,000円	ZFRP2540 (18,700ℓ) 5,115,000円	ZFRP2545 (21,000ℓ) 5,284,000円	ZFRP2550 (23,300ℓ) 5,455,000円	ZFRP2555 (25,600ℓ) 5,625,000円	ZFRP2560 (28,000ℓ) 5,796,000円

※容量は総容量です。 ※チャーター便での運送となります。

強化タイプ ⚠ かさ上げの追加は1個まで

径φ	全長 (mm)							
	L2,500	L3,000	L3,500	L4,000	L4,500	L5,000	L5,500	L6,000
φ1,200			ZFRP1235G (3,800ℓ) 927,000円	ZFRP1240G (4,300ℓ) 1,036,000円	ZFRP1245G (4,800ℓ) 1,153,000円	ZFRP1250G (5,400ℓ) 1,262,000円	ZFRP1255G (5,900ℓ) 1,371,000円	ZFRP1260G (6,400ℓ) 1,480,000円
	ZFRP1725G (5,400ℓ) 1,129,000円	ZFRP1730G (6,500ℓ) 1,291,000円	ZFRP1735G (7,500ℓ) 1,456,000円	ZFRP1740G (8,600ℓ) 1,611,000円	ZFRP1745G (9,700ℓ) 1,778,000円	ZFRP1750G (10,800ℓ) 1,938,000円	ZFRP1755G (11,900ℓ) 2,102,000円	ZFRP1760G (12,900ℓ) 2,262,000円
φ2,000		ZFRP2030G (9,000ℓ) 1,845,000円	ZFRP2035G (10,400ℓ) 2,069,000円	ZFRP2040G (11,900ℓ) 2,287,000円	ZFRP2045G (13,400ℓ) 2,515,000円	ZFRP2050G (14,900ℓ) 2,738,000円	ZFRP2055G (16,400ℓ) 2,960,000円	ZFRP2060G (17,900ℓ) 3,182,000円
			ZFRP2535G (16,300ℓ) 5,115,000円	ZFRP2540G (18,700ℓ) 5,284,000円	ZFRP2545G (21,000ℓ) 5,455,000円	ZFRP2550G (23,300ℓ) 5,625,000円	ZFRP2555G (25,600ℓ) 5,796,000円	ZFRP2560G (28,000ℓ) 5,965,000円

※容量は総容量です。 ※チャーター便での運送となります。

図面 P348 ▶ Q&A P198 ▶

オプション品番一覧

①導入口加工(短管取付け)

サイズ	品番	価格
VU100短管取付加工	HK-R100J	5,680円

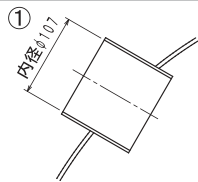

②導入口加工(ソケット取付け)

サイズ	A寸法	品番	価格
40A	48mm	HK-R40A-DS/TS	6,940円
50A	60mm	HK-R50A-DS/TS	6,940円
65A	76mm	HK-R65A-DS/TS	6,940円
75A	89mm	HK-R75A-DS/TS	8,400円
100A	114mm	HK-R100A-DS/TS	12,600円
125A	140mm	HK-R125A-DS/TS	14,080円
150A	166mm	HK-R150A-DS/TS	19,540円
200A	217mm	HK-R200A-DS/TS	25,200円

導入口加工(ソケット取付け)をご注文の際は、末尾にご希望のソケットの種類をご記載ください

〈ソケットの種類〉
DSソケット(VUパイプ接続用)=DS
TSソケット(VPパイプ接続用)=TS

例) ソケットの種類
HK-R40A-DS

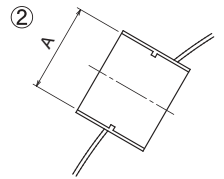

マンホール(樹脂製)

サイズ	実寸(フタ外径)	荷重	品番	価格
φ340	387mm	150kg未満	BM340VR	5,600円
φ450	497mm	2T未満	BMJ450RF-2G	11,000円
	497mm	4T未満	BMJ450RF-4G	22,000円
φ600	650mm	2T未満	BMJ600RF-2G	21,000円
	650mm	4T未満	BMJ600RF-4G	32,000円

※φ340はフタ枠セット、φ450・φ600はフタのみです。

マンホール(鑄鉄製)

サイズ	実寸(フタ外径)	荷重	品番	価格
φ350	395mm	2T未満	BMH350B	30,000円
	400mm	6T未満	BMH350B-6G	50,000円
φ450	495mm	2T未満	BMH450B	42,000円
	500mm	6T未満	BMH450B-6G	64,000円
φ600	645mm	2T未満	BMH600B	67,000円
	650mm	6T未満	BMH600B-6G	106,000円

※上記はフタ枠セットです。

マンホールソケット加工(高さ250mm)

サイズ	品番	価格
φ340	HK-R340-250	18,900円
φ450	HK-R450-250	19,960円
φ600	HK-R600-250	26,260円

マンホールソケット(追加用)

サイズ	品番	価格
φ340	B33701R	5,500円
φ450	R91001×30	7,700円
φ600	R91003×30	12,000円

※有効高さ250mm

※φ450・φ600は樹脂製マンホール用枠付。

浮上防止ワイヤー(ターンバックル付)

材質	対応サイズ	品番	価格(1本分)	標準必要本数								
				L2,500	L3,000	L3,500	L4,000	L4,500	L5,000	L5,500	L6,000	
スチール製	φ1,200	RFJW925FU	6,300円	-	-	2	2	2	2	2	2	2
	φ1,700	RFJW940FU	7,600円	2	2	3	3	3	4	4	4	4
	φ2,000	RFJW945FU	8,300円	-	2	3	3	3	4	4	4	4
	φ2,500	RFJW1258FU	13,000円	-	-	4	4	5	5	6	6	6
SUS製	φ1,200	RFJW925SUS	15,000円	-	-	2	2	2	2	2	2	2
	φ1,700	RFJW940SUS	18,000円	2	2	3	3	3	4	4	4	4
	φ2,000	RFJW945SUS	19,000円	-	2	3	3	3	4	4	4	4
	φ2,500	RFJW1258SUS	43,000円	-	-	4	4	5	5	6	6	6

※上記は1本分の価格です。必要な本数をご注文ください。

※φ1,700・φ2,000・φ2,500のタンクはタンク本体の全長により標準必要本数が異なります。

施工参考図 P348 ▶

オプション部品 便槽用部品 P191 ▶



簡水導入管セット1階用チーズ付

B90104R 12,000円

詳細 P192 ▶



簡水導入管セット1階用

B90101R 8,000円

詳細 P192 ▶

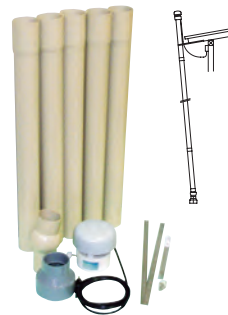

簡水65臭突セット/1

B91101/I 15,100円

詳細 P191 ▶



簡水65臭突セット(エルボ付)/1

B91107/I 19,900円

詳細 P191 ▶



可変角度±10°

導入自在ソケット
107(R用)

B31403R 1,800円



満水警報盤 RA-100 72,000円

フロート(ケーブル6m) RF-5 24,000円

※掲載の商品は予告なく仕様・価格を変更する場合があります。※表示の価格には消費税は含まれておりません。※印刷の都合上、実際の色とは若干異なる場合があります。

便槽用部品

⚠ 接続部、揺動部は漏水のないように確実に接着してください。
1999年5月より便槽の導入管はVU100塩ビ管です。

臭突関係

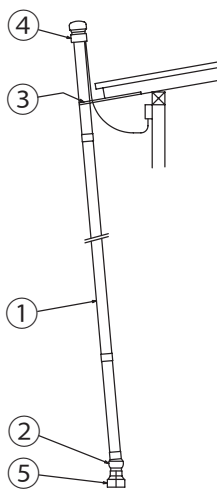

品名	品番	数量
① 臭突パイプ VU65L80(S付)/I	BU65×80S/I	5
② 臭突自在ソケット VU65/I	B31404/I	1
③ 振れ止め金具 VU65	B32905	1
④ 排気扇(電動ファン)	BF420/600	1
⑤ 異径ソケット 100×65	B31510	1

簡水65臭突セット/I **B91101/I 15,100円**

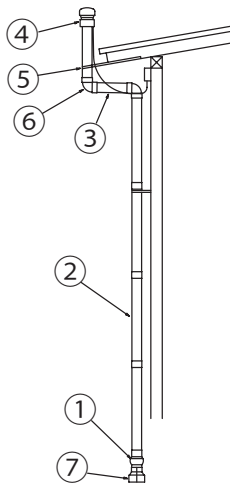

屋根避け用のエルボが同梱になっています。

品名	品番	数量
① 臭突自在ソケット VU65/I	B31404/I	1
② 臭突パイプ VU65L80(S付)/I	BU65×80S/I	4
③ 臭突パイプ VU65L80/I	BU65×80/I	1
④ 排気扇(電動ファン)	BF420/600	1
⑤ 振れ止め金具 VU65	B32905	2
⑥ 臭突エルボ VU65/I	B31209/I	2
⑦ 異径ソケット 100×65	B31510	1

簡水65臭突セット(エルボ付)/I **B91107/I 19,900円**



φ76・φ106両用タイプ
100V 8W 70m³/h
コード長さ2.5m
排気扇のカラーはグレーです。
※VU100には接続できません。

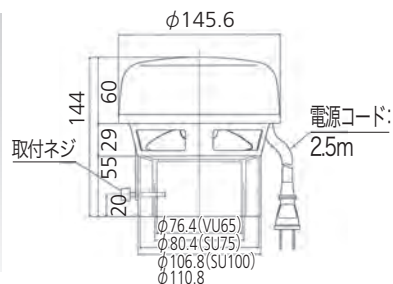

排気扇(電動ファン)
BF420/600 5,100円

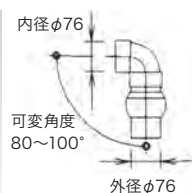

VU65用
アイボリー
臭突自在エルボ
VU65/I
B31307/I 3,200円

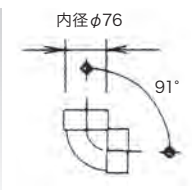
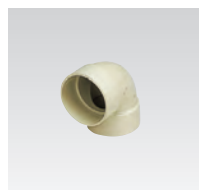

VU65用
アイボリー
臭突エルボ
VU65/I
B31209/I 1,200円

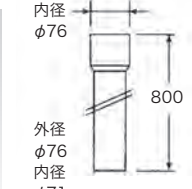

片スリーブ付
アイボリー
臭突パイプ
VU65L80(S付)/I
BU65×80S/I 1,400円

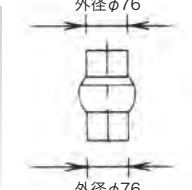

VU65用
アイボリー
臭突自在ソケット
VU65/I
B31404/I 2,300円

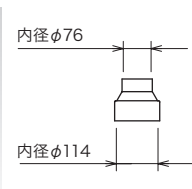
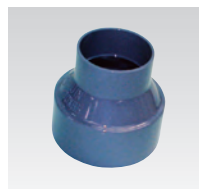

異径ソケット
100×65
B31510 480円

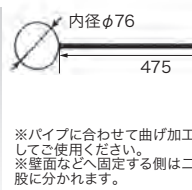

材質:ステンレス
VU65用
振れ止め金具VU65
B32905 2,200円

※パイプに合わせて曲げ加工してご使用ください。
※壁面などへ固定する側は二股に分かれます。

導入管関係



臭突接続用のチーズが同梱になっています。

品名	品番	数量
導入自在ソケット107(R用)	B31403R	1
導入管L65	BU100×65	1
VU自在エルボ(R用)	B31302R	1
導入短管L30	BU100×30	1
導入短管S付L22	BUS100×22	2
導入チーズ(R用)	B31104R	1
導入口キャップR114	B32106	1

簡水導入管セット1階用チーズ付

B90104R 12,000円



品名	品番	数量
導入自在ソケット107(R用)	B31403R	1
導入管VU100L100	BU100×100	1
VU自在エルボ(R用)	B31302R	1
導入短管L30	BU100×30	1

簡水導入管セット1階用

B90101R 8,000円



品名	品番	数量
導入自在ソケット107(R用)	B31403R	1
導入管L65	BU100×65	1
VU自在エルボ(R用)	B31302R	2
導入短管L30	BU100×30	2
導入短管S付L22	BUS100×22	1
導入チーズ(R用)	B31104R	1
導入口キャップR114	B32106	1
導入管S付L100	BUS100×100	3
振れ止め金具114	B32903R	1

簡水導入管セット2階用

B90103R 19,000円

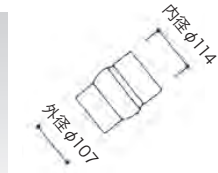

可変角度±10°

導入自在ソケット
107(R用)

**B31403R
1,800円**

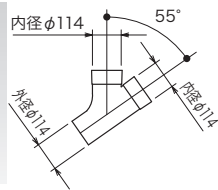
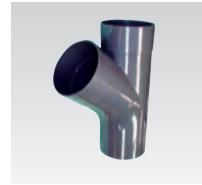

臭突や1・2階配管を連結する
場合にご使用ください。

導入チーズ(R用)

**B31104R
3,600円**

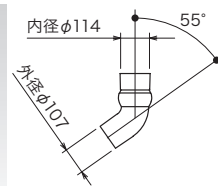

可変角度±10°

VU自在エルボ(R用)

**B31302R
1,700円**



外径φ114
内径φ107
長さ1,000mm

導入管VU100L100

**BU100×100
2,300円**

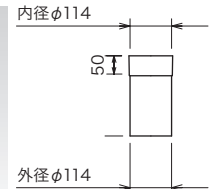
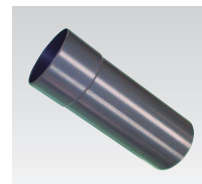

導入短管S付L22

**BUS100×22
1,200円**

導入管S付L100
(全長1,000mm)

**BUS100×100
2,600円**



導入口キャップR114

B32106 900円

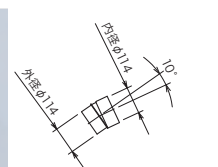

導入管勾配を最低の20°に
するにご使用ください。

10°プッシング100

**ROM10B100
1,200円**

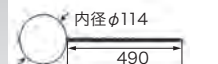

材質:鋼板
VU100用

振れ止め金具114

**B32903R
1,900円**

※壁面などへ固定
する側は二股に分
かれます。

小便管関係

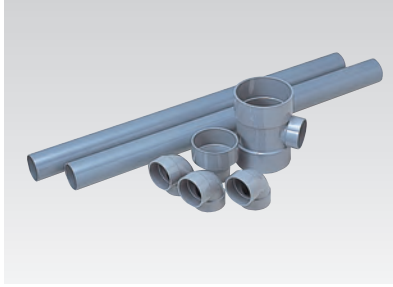

小便器を併設する場合にご使用ください。

品名	品番	数量
小便チーズVUDT100×50	B31107	1
小便エルボVUDT50	B31208	3
小便パイプVU50L80	BU50×80	2
異径ソケット(VUIN75×50)	B31508	1
小便管セット(VU)	B92004	4,900円



小便パイプVU50L80

BU50×80

660円

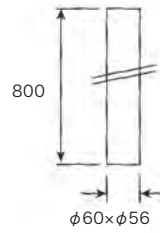

導入管と小便管の接続にご使用ください。



小便チーズVUDT100×50

B31107

2,300円

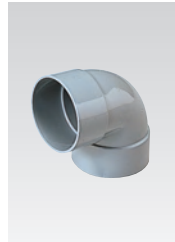
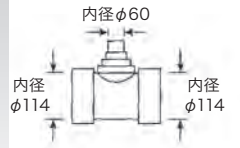

小便エルボVUDT50

B31208

380円

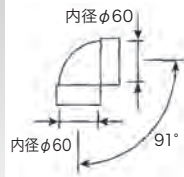

小便器を複数台設置する場合にご使用ください。



小便チーズVUDT50×50

B31108

1,100円

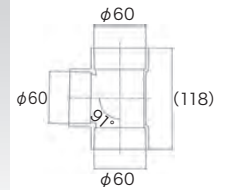

無臭トイレ便槽からのリフォーム関係

無臭トイレ便槽に簡易水洗トイレを接続する場合にご使用ください。
ソケットのジャバラ管差し込み部を偏芯させて施工しやすくしています。

詳細 P164 ▶ 図面 P344 ▶ 施工説明 P266 ▶



改装部品ジャバラセットB

BCV24 **9,700円**

ソケットが2分割なので不要な部分のカットをしなくてすみます。

詳細 P164 ▶ 図面 P344 ▶ 施工説明 P267 ▶

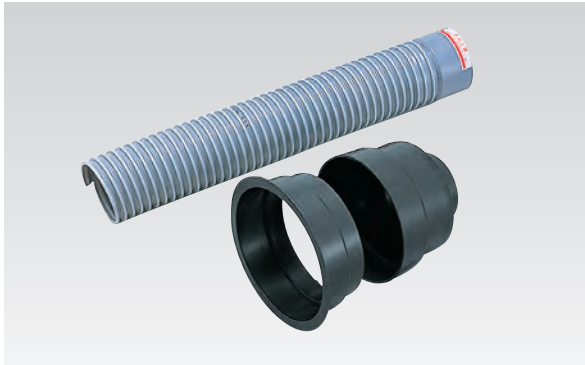

改装部品ジャバラセットC

BCV25 **9,700円**

ソケット単品です。
ジャバラ管の代わりにパイプやエルボを使って接続するときにご使用ください。
ジャバラ管差し込み部を偏芯させて施工しやすくしています。

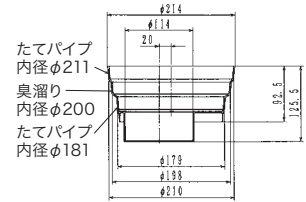

改装用ソケットB(偏芯タイプ)

B31509

3,400円

ソケット単品です。
ジャバラ管の代わりにパイプやエルボを使って接続するときにご使用ください。
2分割なので不要な部分のカットをしなくてすみます。

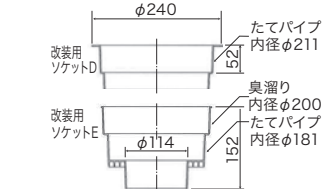
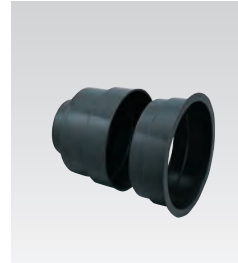

改装用ソケットC(分割タイプ)

B31513

3,400円



※特注の長さも対応
できます。



改装用ジャバラ管

B31901

8,500円

マンホール

⚠ 対応機種や寸法を必ずご確認ください。



⚠ NV-R、VE-R、TF、TRG、NP-R用
安全荷重: 150kg フタ枠セット

マンホール(樹脂)340ロック式(R用)

BM340VR **5,600円**



安全荷重: 500kg
耐荷重: 2T フタ枠セット

マンホール(铸铁)350(2T仕様)

BMH350B **30,000円**

マンホールソケット ⚠ 対応機種や寸法を必ずご確認ください。

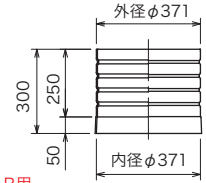
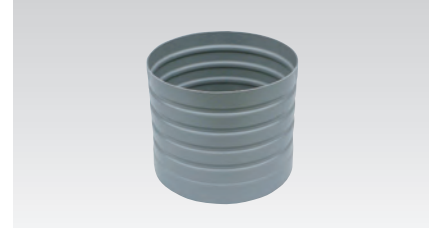

⚠ NV-R、VE-R、TF、TRG、NP-R用
有効高さ250mm

マンホールソケット(R用)H250(有効)

B33701R **5,500円**

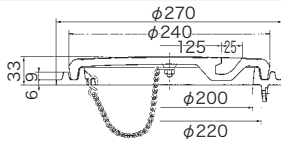

⚠ TS、TS-G用
耐荷重: 250kg フタ枠セット

マンホール(樹脂)200(クサリ付)

BMJ200R **5,100円**

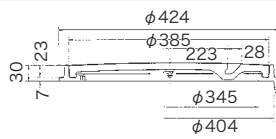
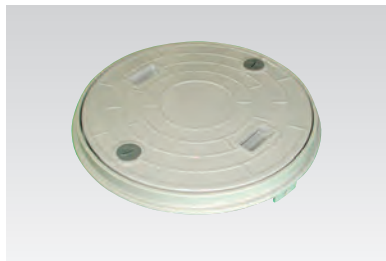

廃番雑排槽D-10・20・30・100用
耐荷重: 250kg フタ枠セット

マンホール(樹脂)350ロック式

BMJ350R **5,100円**

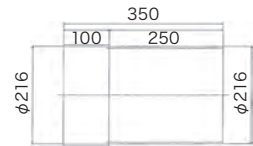
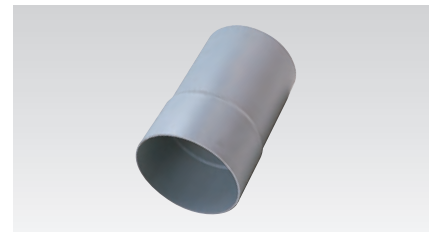

⚠ TS、TS-G用
有効高さ250mm

マンホールソケット216L25

B33703 **3,200円**

その他



満水警報盤

RA-100 **72,000円**

フロート(ケーブル6m)

RF-5 **24,000円**



写真はRSH-380

便槽などの補修用品です。
危険物取扱者免状(乙種以上)が必要です。
取扱いには充分注意してください。

FRP補修用品セット

RSH-380 **9,300円**

同梱部材: 樹脂、硬化剤、ガラスマット、アセトン、羊毛ローラー、サンドペーパー、容器

FRP補修用樹脂

RSF-3R **7,000円**

同梱部材: 樹脂、硬化剤、ガラスマット

無臭トイレ便槽

NP-R

非水洗トイレと組合せて
ご使用ください。
付属の電動ファンで
いやな臭いを強力に排出します。



※写真はNP-R6です。
NP-R8・12にはマンホールソケットは付属しません。
(NP-R6・15は高さ200mmのマンホールソケット付)

同梱部品一覧表 (NP-R6)

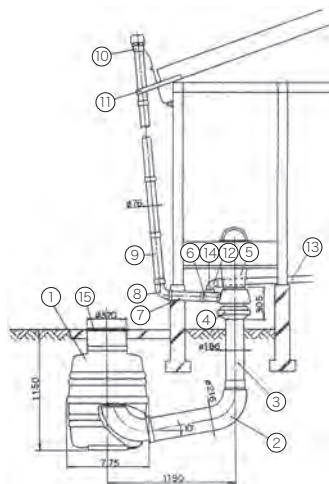

品名	品番	数量
① 便槽		1
② 横管付ベント	B30501R	1
③ たて管	BV186×65	1
④ 臭溜り	B30401R	1
⑤ 便器受け	B30301R	1
⑥ 小便管チーズ	B31102R	1
⑦ 臭突横管	BV65×57/G	1
⑧ 臭突エルボ	B31211R/G	1
⑨ 臭突管	BV65×80/G	1
臭突管 S付	BV65×80S/G	3
⑩ 排気扇(電動ファン)	BF30/33	1
⑪ 臭突バンド	B32905	1
⑫ 小便管エルボ	B31201R	2
⑬ 小便管	BV54×80S/G	2
⑭ キャップ	B32104R	1
⑮ マンホール	BM340VR	1

図面 P348 ▶

便槽寸法・価格表

品番	容量	重量	寸法(幅×高さ)	対象人数	価格
NP-R6	400ℓ	27.5kg	φ775×1,150mm	6人以下	82,000円
NP-R8	520ℓ	37.5kg	φ775×1,365mm	8人以下	106,000円
NP-R12	800ℓ	59.0kg	φ995×1,435mm	12人以下	132,000円
NP-R15	980ℓ	76.5kg	φ1,090×1,595mm	15人以下	149,000円

※NP-Rは1階専用タイプのみとなります。

非水洗トイレ(腰掛式)



色



ピュアホワイト
(PUW)

DC-166-07/PUW

普通便座セット

暖房便座セット

DC-166-07
25,000円

DC-166-17
36,000円

便器本体サイズ:幅355×奥行470×高さ350mm
便器受接続部:幅210×長さ270mm
同梱品:便器、便座、キャップ付木ネジ

※温水洗浄便座もご使用頂けますが、給水が必要となります。
また、便座が陶器部より少し前後に出ます。 図面 P343 ▶

非水洗小便器



GU-5/PUW

非水洗小便器(中型)

GU-5
74,300円

便器本体サイズ:
幅380×奥行380×高さ920mm
図面 P343 ▶



GU-3/PI

非水洗小便器(小型)

GU-3
58,500円

便器本体サイズ:
幅300×奥行340×高さ850mm
図面 P343 ▶

色



パステルアイボリー
(PI)



ピュアホワイト
(PUW)

無臭トイレ便槽用部品

⚠ 接続部、摺動部は漏水のないように確実に接着してください。 ※NPは旧型です。NP-Rとは配管径などが異なります。

NP-R用

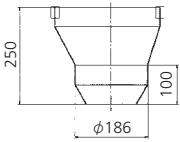
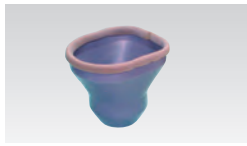

便器受け(スパット) (R用)
B30301R 1,760円

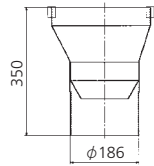
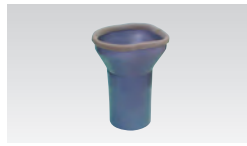

ロングスパット (R用)
B30302R 3,900円

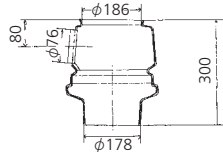
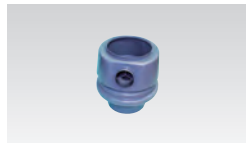

臭溜り (R用)
B30401R 4,800円

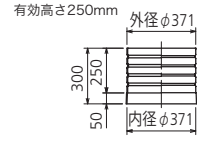

マンホールソケット (R用)
H250 (有効)
B33701R 5,500円

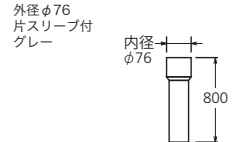
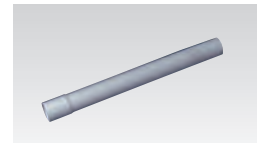

臭突パイプ
SU65L80 (S付)
BV65x80S/G 1,500円

NP-R用



材質:PVC

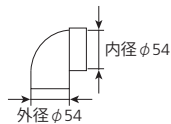

小便エルボ54
B31201R 1,000円

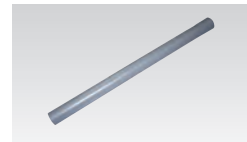

材質:PVC

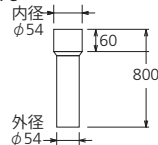

小便パイプ54L80 (S付)
BV54x80S/G 1,100円

NP・NP-R共用



φ76・φ106両用タイプ
100V 8W 70m³/h コード長さ2.5m
排気扇のカラーはグレーです。
※図面はP191をご覧ください。

排気扇(電動ファン)
BF420/600 5,100円

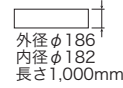
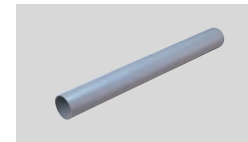

タテパイプ
186L100

BV186x100 4,000円

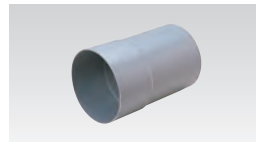

無臭トイレ便槽の横引き延長用です。
使用は1個(長さ250mm)までと
してください。

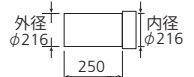

曲り継タシパイプL25
BVS216x25 3,200円

NP・NP-R共用



安全荷重:150kg フタ枠セット

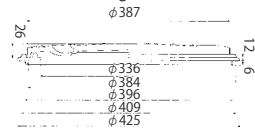

マンホール(樹脂)
340ロック式 (R用)
BM340VR 5,600円



写真はRSH-380

便槽などの補修用品です。
危険物取扱者免状(乙種以上)が
必要です。
取扱いには充分注意してください。

FRP補修
用品セット
RSH-380 9,300円

同梱部材:樹脂、硬化剤、
ガラスマット、アセトン、
羊毛ローラー、
サンドペーパー、容器

FRP補修用
樹脂
RSF-3R 7,000円

同梱部材:
樹脂、硬化剤、
ガラスマット

NP用代替品



品名	品番	数量
臭突パイプ VU65L80 (S付)/I	BU65x80S/I	5
臭突自在ソケット VU65/I	B31404/I	1
振れ止め金具 VU65	B32905	1
排気扇(電動ファン)	BF420/600	1
異径ソケット100x65	B31510	1
VUSU100プッシュ	RSV100x100	1

同梱のVUSU100プッシュは臭突パイプ106との接続にご使用ください。
無臭トイレ便槽に標準で入っている臭突セットとは異なります。

無臭65臭突セット/I (VUSU100プッシュ付)

B91304 18,000円

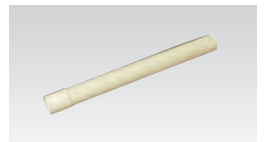

外径φ76
片スリーブ付
アイボリー

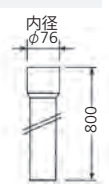

臭突パイプ
VU65L80 (S付)/I
BU65x80S/I 1,400円

NP用代替品



旧NPタンク用

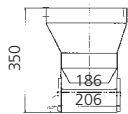

ロングスパット (NP用代替品)
B30302A 3,900円

※上のグレーの部分と下の黒い部分を接着していないタイプもございます。
(品番B30301A 3,200円)



旧NPタンク用

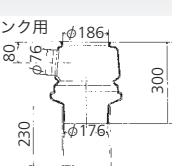

臭溜り (NP用代替品)
B30401A 5,000円



外径φ106×長さ750mm
グレー

臭突パイプ106L75
BV106x75 1,800円



臭突ソケット106
B31005 500円

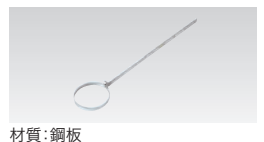

材質:鋼板
φ106用
※壁面などへ固定する側は
二股に分かれます。

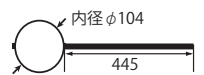

振れ止め金具106
B32901R 1,800円

便槽の施工について

配管勾配について

ダイワ化成の**水溜め機構タイプの簡易水洗トイレ**と組合せると洗浄力の向上により、便槽の埋設深さを浅くすることができます。

トイレ機能・価格一覧表 P117~122 ▶

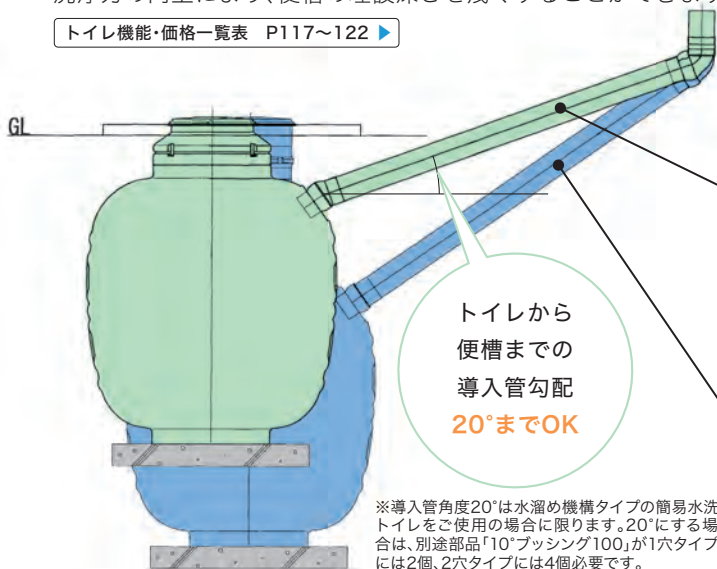

※導入管角度20°は水溜め機構タイプの簡易水洗トイレをご使用の場合に限ります。20°にする場合は、別途部品「10°プッシング100」が1穴タイプには2個、2穴タイプには4個必要です。

特長

水溜め機構タイプの簡易水洗トイレとの組合せの場合
勾配20°以上

メリット

1

かさ上げの削減

【例】床高 (FL~GL) が500mm、配管長さが2,000mmのとき、約2個分(450mm)のかさ上げが不要になります。

メリット

2

工事の負担を軽減

深埋めのための掘削・補強工事などを軽減し、工事費を削減できます。



この条件はFZ500・400・300など、水溜め機構タイプの簡易水洗トイレをご使用の場合に限ります。

バランス式開閉弁タイプの簡易水洗トイレとの組合せの場合
勾配30°~40°以上

※いずれの場合も、配管の長さは2m以内で施工してください。
※導入管勾配を20°にする場合は、別途部品が必要です。詳細はP179~186をご覧ください。

便槽設置上の注意

設置場所によって、便槽に様々な外圧がかかる場合があります。便槽に大きな外圧がかかると破損につながるおそれがありますので、埋設場所の状態や埋設深さなどに充分ご注意ください。
※接続部、摺動部は漏水のないように確実に接着してください。
※1999年5月より便槽の導入管はVU100塩ビ管です。

標準埋設状態

便槽の種類により異なりますが、一般的に埋設深さは土かぶり500mm以内で計画してください。必ず各便槽の埋設条件(土かぶり)を守って設置してください。

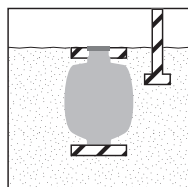

地下水位が高い場合

深埋めにならないよう計画してください。通常の深さでは問題ありませんが、他の条件と重なると便槽に+αの荷重がかかります。

※配管勾配がとれない場合はFRP便槽(TS-G、TF型など)で計画してください。

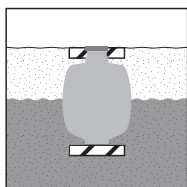

深く埋設する場合

各便槽の埋設条件(土かぶり)を超えて深埋めする場合は、コンクリートビットなどで便槽に直接土圧がかからないように補強してください。

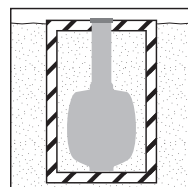

崖下に設置する場合

コンクリートのよう壁などで、便槽に直接荷重がかからないように補強してください。

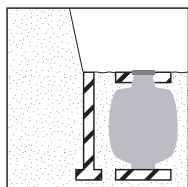

上部が車庫や駐車場の場合

鉄筋コンクリートの上板とコンクリート柱などで、便槽に直接車重がかからないように補強してください。

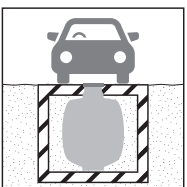

建屋の基礎下に便槽がくる場合

基礎をカットするか地中梁などで、便槽に直接建屋荷重がかからないように補強してください。

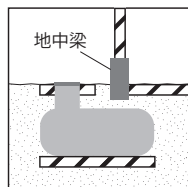

Q&A

臭突について

Q 臭突は必ず必要ですか？

A 基本的には設置をおすすめします。フラッパーを開いた際に上がる臭気も臭突で軽減させることができます。
※クリーンフラッシュは、フラッパーで臭気を遮断しているため通常臭いは上がりにくくなっていますが、便器洗浄でフラッパーを開いた際に臭いが気になると言われる方もいらっしゃいます。

Q 現場にある臭突は、サイズが合えばそのまま使用しても良いですか？

A 使用可能ですが、排気扇の風量にご注意ください。バランス式開閉弁タイプのトイレ(FA-5T・F8・FC7・JT・J8)の場合は、必ず風量が70m³/h以下のも(弊社の排気扇)を使用してください。風量が強すぎる場合、トイレのフラッパーが開きっぱなしになることがあります。 臭突関係部品 P191 ▶

Q 臭突は便槽1台に何箇所必要ですか？

A 1箇所です。1台の便槽に対してトイレが複数台ある場合も、臭突は1箇所です。 ※2穴タイプ(K・W2タイプ)の便槽にはトイレ2台分の導入管部材が同梱になっていますが、臭突接続用チーズは1個のみ同梱されています。

Q 臭突の接続方法を教えてください。

A 大便器の導入管の途中から、臭突接続用チーズ(導入チーズ(R用))で分岐して接続します。臭突を立ち上げるときは、VU100短管、異径ソケット100×65、臭突自在ソケット、臭突パイプの順で接続してください。 臭突関係部品 P191 ▶

配管方法・機器の接続について

Q 既存の導入口や、追加の導入口加工部にはキャップが付いていますか？

A 付いています。※使用しない導入口は付属のキャップでしっかり接着してふさいでください。

Q 便槽の導入口にVU100パイプをそのまま接続することはできますか？

A できません。導入口には基本的にVU100の短管が接着されています。自在ソケットを使用してVU100パイプを接続してください。
※NV-Rのみ、既存導入口に自在ソケットを接着した状態で出荷しています。
※TRG・ZFRPはパイプ接続用のソケットを取付けて導入口加工をすることも可能です。

Q 小便器の接続方法を教えてください。

A 大便器の配管の途中にオプションのVU100×50用の小便チーズ(B31107)を使い分岐接続します。小便器が複数台ある場合は、VU50×50の小便チーズ(B31108)を使用し接続してください。 小便管関係部品 P193 ▶

Q 便槽に手洗器を接続しても良いですか？

A 接続しないでください。手洗器の排水は汚水ではないため、便槽へ接続せず屋外の側溝などへ排出してください。
※汲取り回数・量が多くなるため便槽には接続しないで下さい。

Q 大便器の導入管の途中に追加でエルボを使用しても良いですか？

A 使用しないでください。詰まりの原因になります。必ず配管条件を守って施工をしてください。 便槽の施工について P197 ▶

その他

Q 便槽のかさ上げ(B33701R、B33703)は現場でカットできますか？

A できます。かさ上げは重ねて使用できるよう片側がスリーブ状になっています。スリーブになっていない方をカットしてください。

Q 浮上防止ワイヤーの設置方法を教えてください。

A 底部のコンクリートから、配筋の一部を輪状に曲げて上に出し、浮上防止ワイヤーのフックをかけて設置します。 施工参考図 P348 ▶

Q 現場の都合上、便槽を深く埋設する必要があるのですが注意点はありますか？

A 各便槽の土かぶり条件を超えて深埋めしないでください。深埋めする場合は、強度の高いFRP製便槽を使用してください。また、土かぶり条件を超えて深埋めする場合はコンクリートピット加工を行ってください。 便槽の施工について P197 ▶

Q 寒冷地でも便槽は設置できますか？

A 設置できますが、施工方法にご注意ください。便槽内の水面が、その地域の凍結深度より深くなるように埋設すれば可能ですが、強度の高いFRP便槽を使用してください。また、土かぶり条件を超えて深埋めする場合はコンクリートピット加工を行ってください。 便槽の施工について P197 ▶
※より詳細な工事内容については、設置地域や現場状況により異なりますので、お近くの施工業者様へご相談ください。

Q 便槽を受水槽や防水水槽として使用できますか？

A 使用できません。受水槽や防水水槽は細かな規定があり、認定が必要なものもあるため便槽は適合しません。
※工場排水などの貯水槽としてご検討頂いている場合も、薬品などを含む水や高温の水が流入すると便槽が破損・変形することがあります。流入する排水の種類によってFRP製便槽で対応可能な場合もありますので、詳細はお問合せください。